



CUSTOMER SERVICE
info@tinyloc.com

TECHNICAL SUPPORT
sat.sat@tinyloc.com

T. (+34) 93 790 79 71
F. (+34) 93 757 13 29

R2 FINDER™

GPS / RADIOTRACKING RECEIVER



MANUAL DE INSTRUCCIONES	1
MANUEL D'INSTRUCTIONS	25
INSTRUCTIONS MANUAL.....	51
MANUALE D' USO	77

MANUAL DE INSTRUCCIONES
R2 FINDER

ÍNDICE

1-	INTRODUCCIÓN.....	1
2-	QUÉ HAY EN LA CAJA?.....	1
3-	PARTES DEL R2	2
4-	FUNCIONES DEL TECLADO	3
5-	GUÍA RÁPIDA: PRIMEROS PASOS.....	4
6-	MODOS RADIOTRACKING Y GPS	5
	6.1 Como funciona.....	5
	6.2 Diferencias básicas entre los modos de búsqueda Radiotracking y GPS.....	6
	6.2.1 Modo Radiotracking.....	6
	6.2.2 Modo GPS	7
7-	MENÚ DEL R2 FINDER.....	8
	7.1 Submenú collares	8
	7.1.1 Añadir collares	8
	7.1.2 Gestión de collares	11
	7.2 Antena.....	14
	7.3 Puntos de interés (Poi).....	15
	7.4 Opciones del R2 Finder.....	15
	7.4.1 Calibrar brújula.....	15
	7.4.2 GPS on/off	17
	7.4.3 Info.....	17
	7.4.4 Info GPS	17
	7.4.5 Modo mapa	17
8-	MODOS DE BÚSQUEDA	18
	8.1 Búsqueda en modo Radiotracking.....	18
	8.2 Búsqueda en modo GPS	19
9-	CONSEJOS DE BÚSQUEDA.....	21
	9.1 Introducción	21
	9.2 Recomendaciones de búsqueda	22
10-	BATERÍAS.....	23
11-	PRECAUCIONES.....	23
12-	CARACTERÍSTICAS TÉCNICAS	23
13-	DECLARACIÓN DE CONFORMIDAD	23
14-	CONDICIONES GENERALES DE GARANTÍA.....	24
15-	ACCESORIOS OPCIONALES PARA EL R2 FINDER.....	24

1.INTRODUCCIÓN

Gracias por la compra del nuevo receptor R2 Finder. El R2 Finder está diseñado como herramienta de soporte a la caza, para recuperar a los perros después de la batida.

Actualmente el R2 Finder es la mejor elección como equipo de seguimiento para perros de caza porque combina la tecnología GPS con el Radiotracking.

De forma complementaria el R2 Finder dispone de diversas aplicaciones de software para obtener datos adicionales sobre el desarrollo de la jornada de caza: ruta de los perros, la velocidad adquirida o los puntos donde el perro se ha detenido.

Por favor lea con detenimiento este manual de instrucciones. Preste especial atención a los consejos de búsqueda.

2. QUÉ HAY EN LA CAJA?

En la caja Usted encontrará:

- El receptor R2 Finder con el primer juego de pilas ya insertadas, listo para su uso.
- Una funda protectora para transportar cómodamente el receptor en su cinturón
- Un imán para encender los collares Hound Finder .
- El Manual de Instrucciones.

3. PARTES DEL RECEPTOR

Figura 1

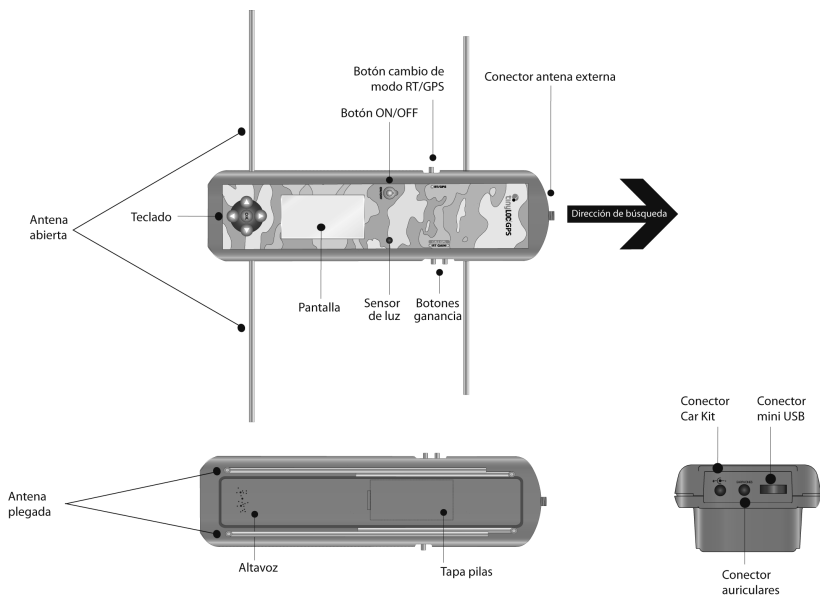

4. FUNCIONES DEL TECLADO

Figura 2

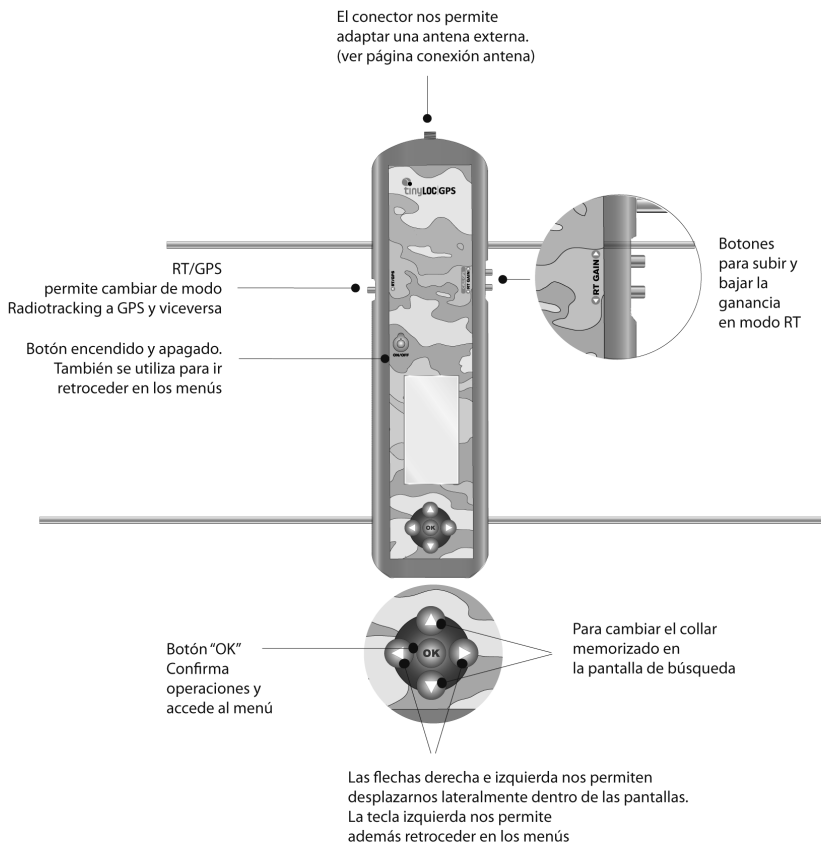

5. GUÍA RÁPIDA: PRIMEROS PASOS

- 1- La pantalla del Receptor va protegida con un film transparente. Retírelo para una correcta visualización de la pantalla.
- 2- Para encender el R2 Finder mantenga presionado el botón "ON/OFF" hasta que aparezca el logo de Tinyloc en pantalla.
- 3- Despliegue toda la antena (las cuatro partes).
- 4- Salga al exterior para calibrar la brújula.
- 5- Para calibrar la brújula acceda al menú:

Seleccione:

OPCIONES R2>OK>CALIBRAR BRUJ.>OK

Para finalizar el proceso de calibración siga las instrucciones que le aparecerán en pantalla. Recuerde que deberá efectuar 2 giros de 360º en 20 segundos, tiempo de duración de la calibración. (Ver croquis de cómo calibrar la brújula)

- 6- Para memorizar un collar Hound Finder siga la siguiente ruta:

- Pulse "OK" para acceder a MENU cuando todavía no tenga ningún collar memorizado en el R2, a continuación seleccione:

COLLARES>OK>AÑADIR>OK>AUTOMÁTICO (Atención! NO pulse la tecla "OK").

- Para finalizar el proceso siga las instrucciones que le aparecerán en pantalla.
- Encienda el collar Hound Tracer situando el imán en el lado opuesto de los LED´s.
- Mientras los LED´s del collar parpadean alternativamente, sitúe el collar sobre el R2 y pulse "OK".
- El R2 realizará el registro del collar.
- Asigne un nombre al collar para identificar a cada perro: en pantalla le aparecerá el alfabeto, seleccione las letras que componen el nombre utilizando las flechas del teclado. Deberá seleccionar las letras una por una y confirmar cada una pulsando la tecla "OK".
- En la misma pantalla, seleccione "FIN" y pulse "OK". Automáticamente el R2 pasará a la pantalla de búsqueda en modo Radiotracking.

- 7- A partir de este momento ya puede iniciar la búsqueda/recuperación del collar.

6. MODOS RADIOTRACKING Y GPS

6.1 CÓMO FUNCIONA

Los equipos Tinyloc, a diferencia de otros equipos de localización, combinan dos modos de funcionamiento, GPS y Radiotracking, lo que les convierte en la opción más segura para recuperar a los perros después de la caza.

La tecnología de búsqueda TINYLOC GPS está compuesta por el R2 Finder y el collar Hound Finder. Ambos incorporan un dispositivo GPS que proporciona tanto al receptor como al collar la posición exacta.

El collar envía su posición al R2 Finder mediante un enlace de radio.

Atención! La comunicación entre el collar y el R2 Finder se establece a través de ondas de radio y no a través de los satélites GPS. Los satélites no comunican entre receptor y collar. (Figura 3). Para que la brújula indique la distancia y la dirección del collar, ambos deben tener señal GPS y deben poder comunicarse mutuamente a través de radio.

El modo Radiotracking proporciona tres veces más alcance que el modo GPS. El receptor capta los pulsos de señal Radiotracking aunque éstos sean muy débiles lo cual se traduce en un gran aumento de la distancia de localización.

El modo GPS funciona de forma muy distinta ya que se transmiten datos (coordenadas) mediante un enlace de radio. Una debilitación de la señal del enlace de radio derivada de largas distancias o por la existencia de grandes obstáculos impiden determinar la posición. En estos casos, la búsqueda debe continuarse con el sistema Radiotracking hasta que el R2 Finder reciba nuevamente señal GPS. No tendremos nunca la posición del collar si no disponemos de señal Radiotracking ya que si no hay enlace de radio los datos no se pueden transmitir.

La incorporación de ambos modos de funcionamiento garantiza la recuperación de los perros. Otros equipos de rastreo no contemplan la posibilidad de perder la posición GPS en terrenos difíciles y no incluyen el modo Radiotracking para búsquedas de largo alcance, por lo que factores que influyen en la recepción del GPS como pueden ser las condiciones atmosféricas (cielo muy nublado, bosques frondosos) pueden impedir la recuperación del animal.

Figura 3

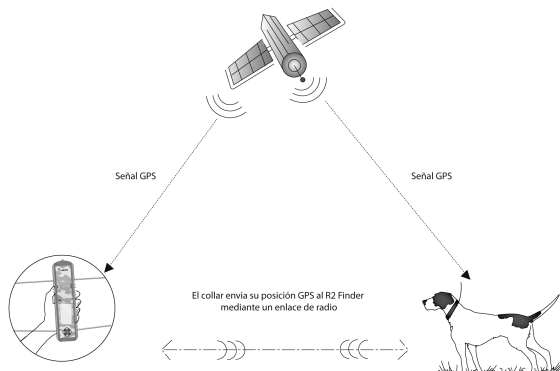

6.2 DIFERENCIAS BÁSICAS ENTRE MODOS DE BÚSQUEDA RADIOTRACKING Y GPS

6.2.1.MODO RADIOTRACKING:

El Radiotracking es una tecnología que nos permite conocer la dirección en la que se encuentra nuestro perro, comparando la intensidad de señal recibida de cada dirección de búsqueda correcta. Esta tecnología no está condicionada a ningún tipo de cobertura (telefonía móvil ni GPS) por eso el Radiotracking funciona tanto en entornos exteriores como en interiores y zonas montañosas de complicada orografía.

Figura 4

Dirección correcta de búsqueda en Radiotracking

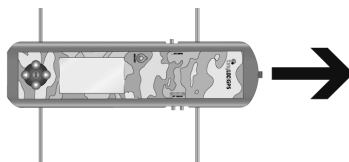

PANTALLA MODO RADIOTRACKING: Aparece en nuestro R2 Finder cuando la búsqueda se efectúa en modo radiotracking.

Figura 5

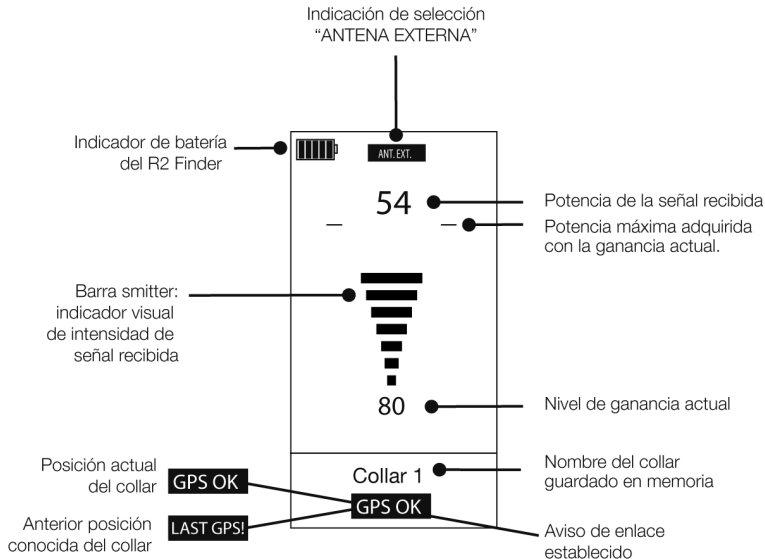

6.2.2 MODO GPS

Permite conocer la posición exacta del perro a través de las coordenadas GPS que el collar envía al receptor. Este modo proporciona una gran precisión a la hora de recuperar a los perros ya que indica dirección y distancia exactas.

El modo GPS depende de los satélites que dan la posición por lo tanto es muy posible que si el perro entra en una cueva, un bosque frondoso o un espacio cerrado, la posición del collar no esté disponible y tengamos que efectuar la búsqueda en modo Radiotracking.

PANTALLA MODO GPS: Esta es la pantalla que aparece en el R2 Finder cuando la búsqueda se efectúa en modo GPS.

Figura 6

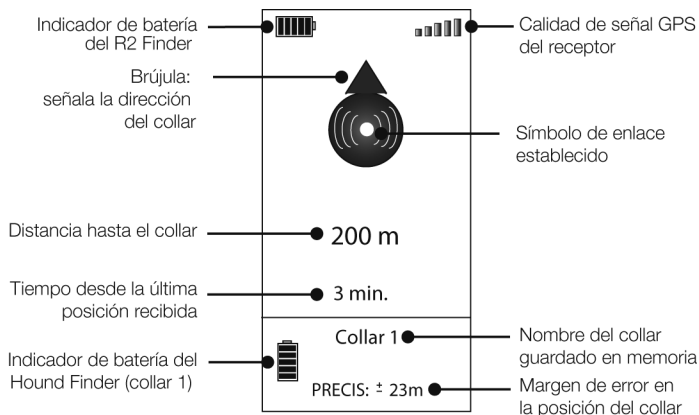

7. MENÚ DEL R2 FINDER

Cuando encienda el R2 Finder por primera vez, le aparecerá automáticamente el menú desde donde podrá acceder a todas las opciones del receptor.

Las siguientes veces, si ya se ha introducido alguno de los collares en la memoria del R2 Finder, al encenderlo le aparecerá por defecto la pantalla de búsqueda del último collar rastreado. Pulse "OK" para acceder al MENÚ.

7.1 SUBMENÚ COLLARES

Dentro del submenú "COLLARES", encontraremos todas las opciones para gestionar los distintos collares.

Cuando encienda el R2 Finder por primera vez solo le aparecerá la opción "AÑADIR". Una vez introducido el primer collar en la memoria, tendrá acceso a las opciones adicionales sobre cada collar.

7.1.1 AÑADIR COLLARES

Para añadir un collar seleccione con las flechas ▲ ▼ del teclado la opción "AÑADIR", pulse "OK".

Existen tres formas diferentes de introducir el collar, escoja la que necesite para introducir sus collares:

- a) AUTOMÁTICO
- b) CÓDIGO TIN
- c) FRECUENCIA

a) AUTOMÁTICO:

Esta opción está disponible para los collares Tinyloc modelo Hound Finder. Permite introducir el collar de forma automática.

COMO INTRODUCIR UN COLLAR:

1- Acceda a:

"MENÚ">"AÑADIR">"AUTOMÁTICO" (NO debe pulsar "OK")

- 2- Encienda el collar situando el imán en el lado opuesto a los LED's.
- 3- Mientras los LED's del collar parpadean alternativamente, sitúe el collar sobre el receptor y pulse "OK". En ese momento el receptor realizará el registro.
- 4- Una vez el collar esté registrado debe asignarle un nombre (máximo 8 letras). Seleccione las letras que le aparecerán en la pantalla utilizando las flechas del teclado.
- 5- Acepte cada letra pulsando "OK".
- 6- Cuando haya completado el nombre que desea asignarle al collar, mediante las flechas del teclado, seleccione el icono "FIN" que aparece en la parte inferior de la pantalla.
- 7- Automáticamente el R2 Finder pasará a la pantalla de búsqueda en modo Radiotracking.

b) CÓDIGO TIN ("Tag Identification Number")

Opción disponible para los collares Tinyloc modelo Hound Finder.

El "TIN" es el "Tag Identification Number". Es un código único que identifica a cada uno de los collares. El código TIN se utiliza cuando no se dispone físicamente del collar. El "TIN" permite a los usuarios realizar búsquedas cooperativas.

El usuario puede facilitar el TIN de uno o varios collares a sus compañeros con tal de optimizar los resultados de una búsqueda complicada. Un perro puede ser buscado por varios usuarios en un área extensa.

COMO INTRODUCIR UN COLLAR:

Para encontrar el TIN que identifica a cada uno de los collares introducidos en el R2 Finder del propietario del collar, vaya a

MENÚ>COLLARES>NOMBRE DEL COL>INFO COLLAR

Este código será el que deberá utilizar cualquier otro usuario para registrar de forma rápida un collar sin disponer de él físicamente y poder cooperar en búsquedas de otros usuarios.

Para añadir el collar mediante "TIN", siga los siguientes pasos:

1- AÑADIR>CODIGO TIN>OK

2- Seleccione con las flechas laterales del teclado ◀ ▶ cada uno de los números que componen el "TIN", pulse "OK" para confirmar cada uno de los números.

3- Una vez confirmados todos los dígitos que componen el código TIN seleccione "FIN" y pulse "OK".

4- Al introducir un collar mediante código TIN, el R2 Finder le pedirá por defecto que efectúe la calibración automática. En este caso la calibración automática no es posible ya que no dispondrá físicamente del collar. A la pregunta "DESEA CALIBRAR?" seleccione la opción "NO" y pulse la tecla "OK"

Figura 7

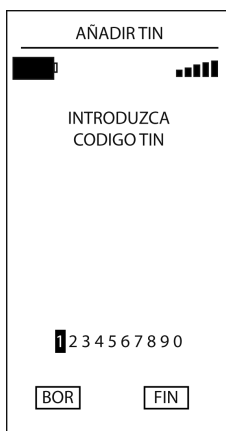

c) POR FRECUENCIA

Los emisores que funcionan solo con la tecnología de Radiotracking (Minihond, F22, MU o HU) deberán ser introducidos en el R2 Finder siempre de forma manual mediante la opción "AÑADIR FRECUENCIA".

COMO INTRODUCIR UN COLLAR:

Para introducir un collar mediante frecuencia, siga los pasos:

MENÚ>AÑADIR>FRECUENCIA y pulse la tecla "OK".

- 1- En la pantalla aparecerá una línea con números del 0 al 9. Seleccione cada uno de los números de la frecuencia del collar y pulse "OK" para confirmar.
- 2- Al introducir un collar mediante la opción "FRECUENCIA", el R2 Finder nos pedirá que efectuemos la calibración automática. (Proceso con el que el receptor ajusta al máximo la frecuencia del emisor).
- 3- Para realizar la calibración automática es necesario disponer físicamente de los collares. En caso de que no disponga de los collares en este momento, a la pregunta "DESEA CALIBRAR?", seleccione la opción "NO" y pulse la tecla "OK"

NOTA: Los dos primeros dígitos de la frecuencia ya están introducidos por defecto, solo debemos introducir los cuatro restantes.

Ejemplo: La frecuencia de su collar es :433.250 MHz,

En la pantalla le aparecerá 43 _ _ _ MHz.

Por lo tanto deberá introducir 3250 para obtener la frecuencia completa. 43**3.250** MHz

Figura 8

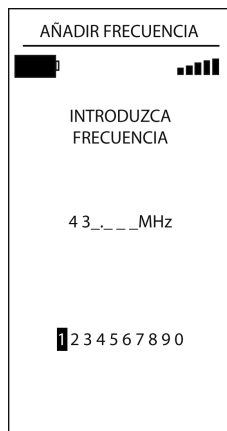

7.1.2 GESTIÓN DE COLLARES

A continuación encontrará una descripción detallada de todas las opciones relativas a la gestión de los collares que le ofrece el R2 Finder.

Los collares introducidos en la memoria del receptor aparecerán listados justo debajo de la opción "AÑADIR".

Para que le aparezcan todas las opciones disponibles, seleccione uno de los collares introducidos en el R2 Finder y pulse la tecla "OK".

Las opciones del submenú "COLLARES" son las siguientes:

Esquema 2

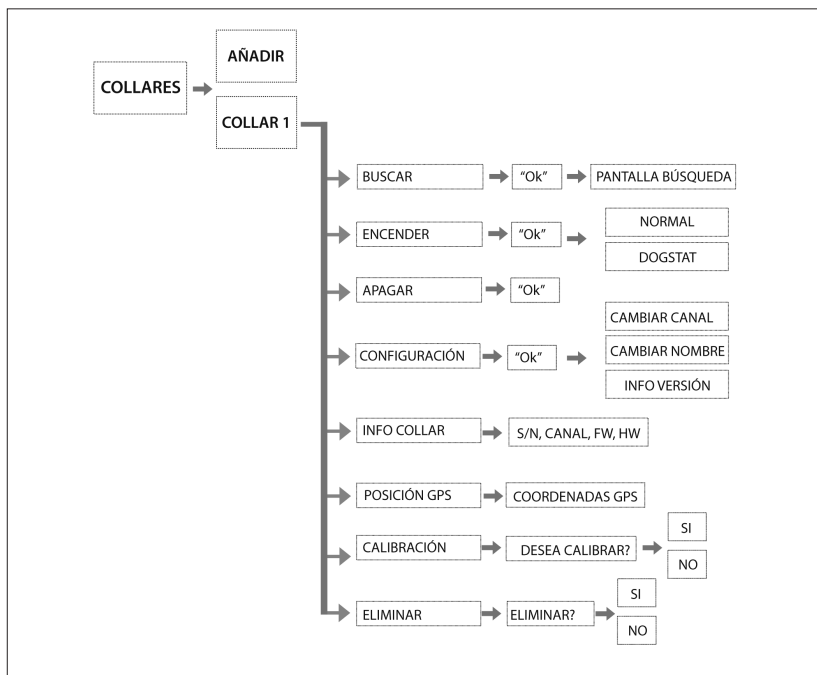

1. "BUSCAR"

Esta opción le situará directamente en la pantalla de búsqueda del collar seleccionado en modo Radiotracking.

MENU>COLLARES>COLLAR MEMORIZADO>BUSCAR, pulse la tecla "OK"

2. "ENCENDER"

Esta opción permite encender el collar a una distancia máxima de 5 metros del R2 sin necesidad de utilizar el imán.

En la pantalla del R2 se le indicará que escoja entre encender el collar en modo "NORMAL" o encender el collar en modo "DOGSTAT".

***MENU>COLLARES>COLLAR MEMORIZADO>ENCENDER > NORMAL/ DOGSTAT
y pulse la tecla "OK"***

- El modo NORMAL le permite realizar búsquedas convencionales.
- El modo DOGSTAT está pensado para proporcionar información adicional con posterioridad a la búsqueda. El modo DOGSTAT registra en la memoria del collar todas las posiciones GPS. Al terminar la jornada de caza, tendrá la posibilidad de reproducir la ruta que ha seguido el perro, la velocidad máxima y mínima e incluso las calorías que el perro ha quemado.

Para disponer de estas estadísticas deberá descargarse de forma gratuita el software exclusivo DOGSTAT en www.tinyloc.com y adquirir el cable DOGSTAT (no incluido en el R2 Finder).

3. "APAGAR"

Esta opción sirve para apagar el collar a una distancia máxima de 5 metros desde el R2 Finder sin necesidad de utilizar el imán.

MENU>COLLARES>COLLAR MEMORIZADO>APAGAR, pulse la tecla "OK".

4. "CONFIGURACIÓN"

Esta opción nos permite modificar el canal del collar para evitar posibles interferencias. La configuración de canal que el R2 Finder admite desde el 00 al 99. Aunque le aparecerán cuatro ceros (0000) deberá seleccionar siempre solo dos dígitos.

Se pueden producir interferencias si en la misma zona hay dos collares que tienen asignado el mismo canal o un canal muy próximo. Para solucionar el problema es aconsejable cambiar el canal, vaya a:

MENU>COLLARES>COLLAR MEMORIZADO>CONFIGURACIÓN>CAMBIO CANAL>CANAL ACTUAL3, NUEVO?>SELECCIONAR EL CANAL NUEVO>FIN, pulse la tecla "OK"

Esta opción también nos permite cambiar el nombre asignado al collar en la memoria del R2 Finder. Los nombres asignados a los collares deben estar compuestos como máximo de 8 letras.

Vaya a:

**MENU>COLLARES>COLLAR MEMORIZADO>CONFIGURACION>CAMBIAR
NOMBRE>SELECCIONAR LETRAS>FIN, pulse la tecla "OK"**

Para salir de la pantalla de configuración pulse la flecha izquierda del teclado 

5. "INFO COLLAR"

Esta opción proporciona información sobre cada uno de los collares guardados en el R2 Finder: número de serie, código TIN, versión de software, hardware y canal.

Si la versión de software y hardware que le aparece es 0.00, vaya a "CONFIGURACIÓN", pulse la flecha izquierda del teclado para salir y automáticamente se le actualizarán los datos.

Para salir de la pantalla de configuración pulse la flecha izquierda del teclado 

6. "POSICIÓN GPS"

Esta opción nos facilita las coordenadas de posición GPS del collar (latitud y longitud en grados, minutos y segundos).

Para salir de la pantalla pulse la tecla "OK".

7. "CALIBRACIÓN"

Esta opción es imprescindible para calibrar los emisores que funcionan solo con Radiotracking. Permite realizar la recalibración del emisor seleccionado. Tener bien calibrado un emisor garantiza un alcance máximo en la recepción de señal.

Para salir de la pantalla de configuración pulse la flecha izquierda del teclado.

8. "ELIMINAR"

Esta opción nos permite seleccionar un collar y borrarlo de la memoria del R2 Finder.

COLLARES>OK>ELIMINAR>SI/NO>OK

7.2 ANTENA

Esta opción del menú del R2 Finder le permite seleccionar el tipo de antena que estará en funcionamiento durante la búsqueda.

El R2 Finder incorpora una antena seleccionada por defecto como antena interna. En la pantalla de búsqueda no aparecerá ninguna indicación cuando el R2 esté operando con esta antena. El R2 Finder también ofrece la posibilidad de incorporar antenas externas para añadir comodidad a las búsquedas.

ATENCIÓN: Por defecto la opción seleccionada siempre deberá ser "ANTENA INTERNA". Si la antena seleccionada es "ANTENA EXTERNA" pero ésta no está acoplada al R2 Finder, el alcance en las búsquedas se verá reducido en un 90 %. No olvide cambiar a "ANTENA INTERNA" cuando realice búsquedas sin utilizar la antena auxiliar.

TIPOS DE ANTENAS EXTERNAS PARA EL R2 FINDER:

- CAR KIT: Está diseñada para ser utilizada en las búsquedas desde el coche. Su funcionamiento se basa en una reducción del alcance a favor de la recepción de señal proveniente de todas las direcciones (antena omnidireccional). Esto le permitirá cubrir una vasta extensión de terreno en muy poco tiempo utilizando el vehículo.
- ANTENA DIERCCIONAL: Aumenta notablemente el alcance de la antena interna del propio R2 Finder.

COMO CONECTAR UNA ANTENA EXTERNA AL R2 FINDER CUANDO LA VAYA A UTILIZAR:

- 1- Enroskar el conector del cable de la antena al conector del R2 Finder.
- 2- En el Menú del R2 Finder siga la ruta:

MENU>ANTENA> >SELECCIONADA INTERNA, CAMBIAR A EXTERNA?>SI y pulse la tecla "OK"

Cuando termine de utilizar la antena externa recuerde volver a configurar su R2 Finder con la opción "ANTENA INTERNA". Pasos:

- 1- Desenrosque el conector del R2 Finder.
- 2- En el Menú del R2 Finder siga la ruta:

MENU>ANTENA> >SELECCIONADA EXTERNA, CAMBIAR A INTERNA?>SI y pulse la tecla "OK"



Figura 9

7.3 PUNTOS DE INTERÉS (POI)

Esta opción permite guardar en la memoria del R2 Finder un punto/emplazamiento concreto del terreno por el que ha discurrido la caza cuya localización exacta nos interesa por alguna razón. Posteriormente podrá volver a este punto de localización utilizando el R2 Finder. (Ej: Donde está aparcado el coche si no se conoce la zona).

1. Para añadir un punto de interés al R2 Finder siga la ruta:

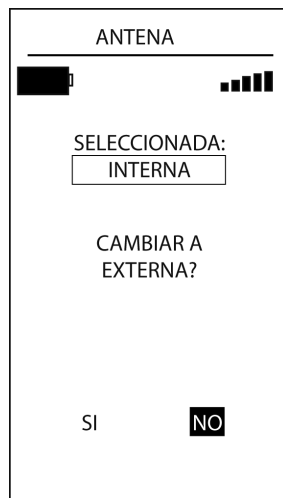
MENÚ>PUNT. INTERÉS>AÑADIR PUNTO>GUARDAR PUNTO y pulse la tecla "OK"

2. Para listar los puntos de interés registrados en el R2 Finder siga la ruta:

***MENÚ>PUNT. INTERÉS>LISTAR PUNTO y pulse la tecla "OK"
para seleccionar el punto de interés.***

Le aparecerán dos opciones:

- IR: Entrará en pantalla de búsqueda donde le señalará la dirección del punto de interés.
- ELIMINAR: Para borrar el punto de interés.

7.4 OPCIONES DEL R2 FINDER

7.4.1 CALIBRAR BRÚJULA

El receptor R2 Finder nos indica la dirección en la que está el collar que queremos localizar mediante una brújula electrónica. Esta brújula debe estar calibrada con el Norte magnético de la tierra.

Para que la dirección de la brújula sea siempre precisa, deberemos efectuar esta calibración en los siguientes casos:

- a) La primera vez que utilicemos el R2 Finder.
- b) Si la brújula ha sufrido una magnetización, el efecto será un movimiento desproporcionado de la indicación de dirección en la pantalla o bien que la brújula se mantenga en una dirección fija.

En el caso que la brújula quede bloqueada puede desbloquearla mediante la opción "CALIBRAR BRÚJULA". En caso que no se desbloquee, coja el imán que le proporcionamos con el R2 Finder y páselo durante unos segundos entre el botón ON/OFF y el sensor de luz del teclado. (Ver partes del teclado Figura 1)

- c) Cuando cambiemos de zona de caza: especialmente si nos trasladamos de un entorno urbano a uno forestal ya que ambos tienen unos campos magnéticos muy distintos por la densidad de coches, torres eléctricas...

COMO CALIBRAR LA BRÚJULA:

Para calibrar la brújula siga la siguiente ruta:

MENÚ>OPCIONES R2>CALIBRAR BRUJ.>OK

- 1- Una vez haya entrado en la opción indicada debe girar lentamente hacia la derecha sujetando el R2 Finder en la palma de la mano tal y como se indica en la figura 10.
- 2- Deberá realizar dos giros completos en 20 segundos (10 segundos por giro). Con tal de proporcionarle una referencia, en la pantalla del R2 Finder le aparecerá la cuenta atrás de los 20 segundos.

Figura 10

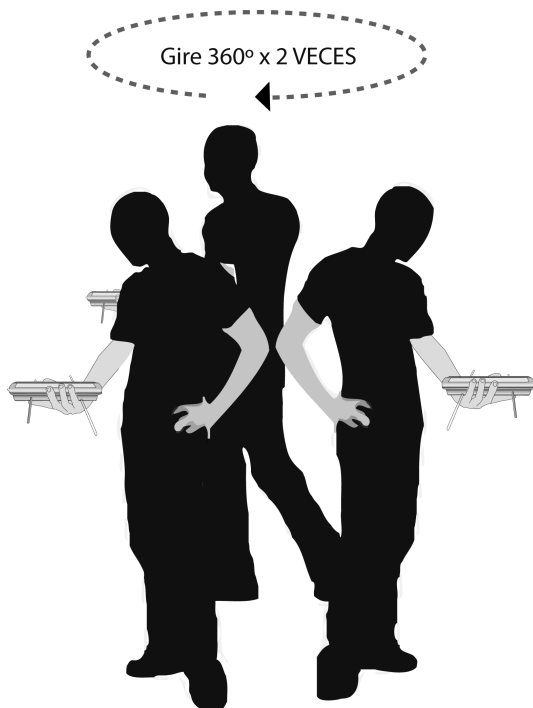

7.4.2 GPS ON/OFF

Si está utilizando collares o emisores que funcionan solo con tecnología Radiotracking, le aconsejamos que utilice esta opción para desactivar el dispositivo GPS del R2 Finder y de esta forma minimizar el consumo de batería.

Siga los siguientes pasos:

**MENÚ>OPCIONES R2>GPS ON/OFF>
APAGAR/ENCENDER EL GPS DEL RECEPTOR? >SI/NO.
seleccione "SI" o "NO" utilizando las flechas laterales del teclado y pulse "OK".**

7.4.3 INFO

Esta opción incluye información técnica del R2 Finder: número de serie, versiones de Firmware y Hardware, número de memorias ocupadas, opción mapa.

7.4.4 INFO GPS

Esta opción permite al usuario conocer toda la información relativa al dispositivo GPS del R2 Finder.

7.4.5 MODO MAPA

El R2 Finder mediante la aplicación Uview permite visualizar la posición del perro en un mapa topográfico. Para utilizar esta aplicación debe activar la opción "MODO MAPA 1".

Esta sencilla aplicación permite conectar el R2 Finder a un ordenador portátil mediante un puerto USB y controlar en tiempo real los movimientos de los perros sobre el terreno así como ubicar de forma precisa la posición del perro que se intenta recuperar.

8. MODOS DE BÚSQUEDA

8.1 BÚSQUEDAS EN MODO RADIOTRACKING

Pasos para realizar la búsqueda:

1- Acceda al menú con la tecla "OK".

2- Seleccione con las teclas "arriba y abajo" del teclado  la opción "COLLARES".

3- Seleccione el collar que quiere buscar:

COLLARES>COLLAR MEMORIZADO>BUSCAR y pulse la tecla "OK".

Le aparecerá la pantalla de búsqueda en modo Radiotracking.

4- Debe partir del nivel máximo de ganancia (99). Realice un giro de 360º para recibir las primeras señales acústicas del collar (pip-pip).

Cada pulso de señal que emite el collar se recibe acústicamente desde el altavoz y visualmente a través de la barra Smitter.

El nivel de señal acústica más fuerte junto con la numeración más alta que aparece en la parte superior de la barra gráfica (smitter) indica la dirección de la señal más intensa y por tanto la dirección del perro.

5- Una vez completado el giro ya podrá decidir en qué dirección se encuentra el perro ya que habrá recibido mayor intensidad de señal del R2 Finder. Si recibe demasiada intensidad de señal de todas direcciones, disminuya la ganancia y siga realizando giros hasta poder discriminar una dirección.

A medida que se vaya acercando al collar deberá repetir la operación.

6- El R2 Finder le indicará acústicamente (pip-pup) cuando entra en la zona de cobertura del modo GPS.

En la pantalla Radiotracking pueden aparecer dos tipos de avisos:

- a) GPS OK: Indica que ha recibido posición GPS así como la distancia actual del collar.
- b) LAST GPS!: Indica que se ha recibido posición GPS no actual que debe ser interpretada de forma orientativa ya que informa de la última posición del collar y del tiempo transcurrido.

Cuando en la pantalla modo Radiotracking le aparezca uno de estos dos avisos debe cambiar a pantalla modo GPS.

8.2 BÚSQUEDAS EN GPS

Para búsquedas en GPS, espere unos minutos hasta que el receptor y el collar dispongan de posición GPS. Inicialmente el R2 Finder emitirá el tono correspondiente a la señal Radiotracking. Cuando el R2 Finder reciba la posición GPS del collar emitirá un tono distinto ("pip-pup"). Este tono indica que el collar tiene posición GPS y que se comunica con el receptor. Le aparecerá en pantalla el mensaje "GPS OK" o "LAST GPS!"

Después de escuchar este tono, cambie a la pantalla modo GPS con el botón lateral de RT/GPS.

- Una vez en la pantalla en modo GPS aparece la brújula de color negro con el símbolo de enlace de radio en el interior. Inmediatamente empezará a indicar la dirección y la distancia donde se encuentra el collar.
- Si el R2 Finder no puede captar su posición GPS le aparecerá el mensaje: "SITUESE EN ZONA DESPEJADA ". En ese caso, busque una zona despejada con visión directa al cielo para facilitar la recepción de señal.
- Si la brújula aparece sin el símbolo de comunicación del enlace radio, el R2 Finder no está recibiendo una posición actual. Que no se reciba una posición actual significa que no se ha establecido comunicación entre receptor y collar, la distancia entre collar y receptor es demasiado grande, se interponen obstáculos importantes o bien el collar no tiene posición GPS.



Figura 11

En la parte inferior de la brújula aparecerá un temporizador que le indicará el tiempo que ha transcurrido desde que se registró la última posición GPS con un máximo de 60 minutos.

Para obtener la posición actual del collar diríjase hacia la dirección indicada por la brújula o inicie la búsqueda en Radiotracking. En estos casos la combinación de ambas tecnologías hace del R2 Finder una herramienta fundamental para la localización.

Figura 12

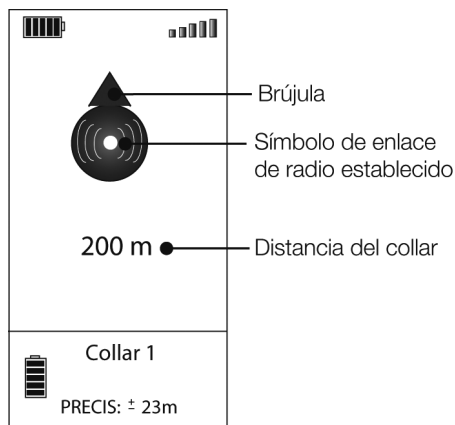
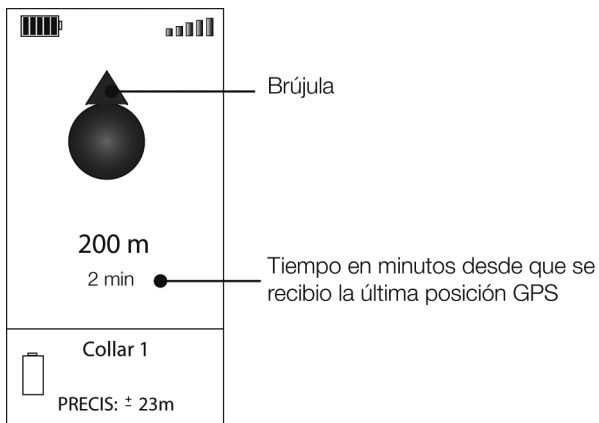

9.1 INTRODUCCIÓN

La combinación de tecnologías del R2 Finder nos ofrece mayor seguridad y nos proporciona agilidad en la localización de nuestros collares.

Cuando nos encontramos fuera de la zona de cobertura de modo GPS, con el equipo Tinyloc disponemos del modo Radiotracking que aumenta considerablemente el potencial alcance de localización.

El modo Radiotracking nos proporciona la dirección para poder acercarnos a la zona de cobertura del modo GPS del collar y poder proseguir la búsqueda en modo GPS obteniendo la posición y distancia exacta del collar.

ÁREAS DE COBERTURA

Figura 13

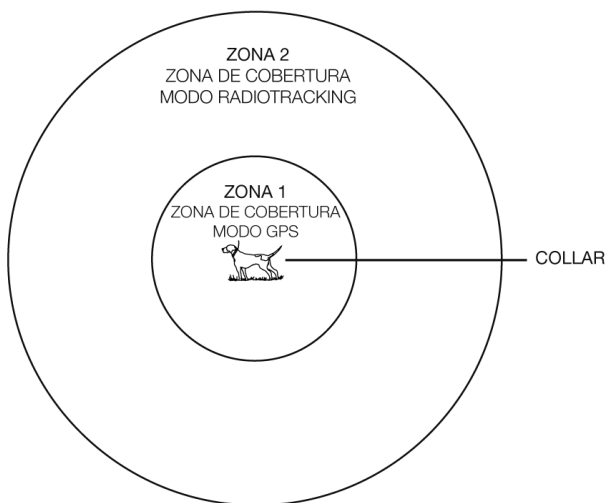

9.2 RECOMENDACIONES DE BÚSQUEDA

- a) Para mejorar la recepción de las señales, efectúe los giros del R2 Finder tal y como se indica en la figura 14, mantenga siempre el brazo extendido hacia arriba.
- b) No toque las antenas mientras realice la búsqueda, la recepción puede verse afectada.
- c) Cuando la búsqueda se esté efectuando en modo GPS, el receptor debe situarse totalmente plano en la palma de la mano para garantizar que la brújula nos da la dirección exacta. De lo contrario, nos aparecerá en pantalla la palabra "INCLINACIÓN" lo cual implica que la posición del R2 Finder no es la correcta para su funcionamiento. (Ver figura 15).
- d) El R2 Finder está diseñado para que el cazador lo sostenga a la altura del pecho. El cuerpo actuará de pantalla mejorando la direccionalidad del receptor. De lo contrario, en las búsquedas en Radiotracking empeoraría la discriminación entre una señal frontal o una trasera.
- e) Para conseguir una máxima recepción de las señales, oriente el R2 Finder de forma que la antena quede paralela a la del collar tal y como se muestra en la figura 16.
- f) En orografías especialmente complicadas, le recomendamos el uso de una antena externa para mejorar la recepción y/o el alcance.
- g) Si pierde la señal Radiotracking en el R2 Finder, busque un punto elevado de terreno para tratar de vencer los posibles obstáculos físicos que impiden la correcta recepción de la señal. (Ver figura 17)



Figura 14



Figura 15

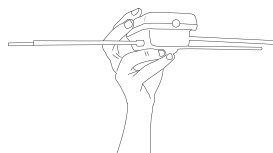

Figura 16

Figura 17

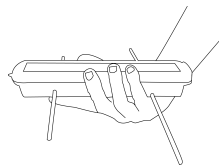

10. BATERÍAS

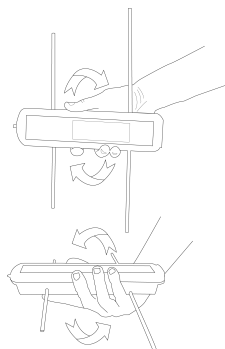
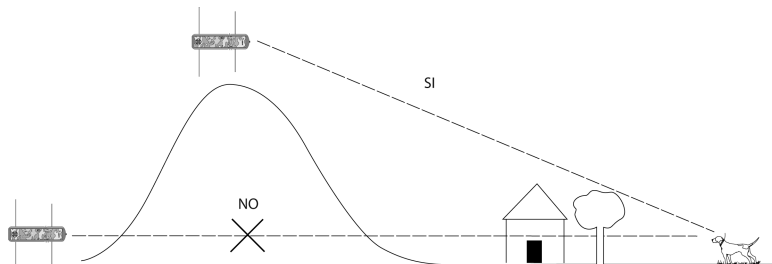
- El receptor funciona con 4 pilas AA alcalinas o 4 pilas Lithium de 1.5 v.
- No utilice pilas recargables, no son óptimas para el funcionamiento del R2 Finder.
- Cuando el indicador de batería marque nivel bajo, no espere a que las pilas se agoten, cámbielas ya que el receptor perderá potencia.
- Para cambiar las pilas desenrosque los tornillos de la tapa con un destornillador plano. Retire la tapa y extraiga las pilas. Introduzca las pilas nuevas en la posición que indica el croquis del fondo del portapilas. Coloque la tapa y enrosque los tornillos.

11. PRECAUCIONES

- Para cambiar las pilas, no utilice objetos punzantes. Debajo del portapilas hay circuitos electrónicos que podría dañar.
- Si el receptor no va a ser utilizado durante una temporada, saque las pilas para evitar su deterioro y los posibles daños que pudieran causar.
- La humedad provoca serios daños en el receptor. Asegúrese que receptor y funda están completamente secos antes de guardarlos.

12. CARACTERÍSTICAS TÉCNICAS

Alimentación	6 voltios (4x LR6"AA"). No utilizar pilas recargables
Sensibilidad del receptor (IEE MDS Standard)	-146 dBm
Banda de frecuencia	UE/AUS/NZ (433.050-434.750 MHz)
Temperatura de funcionamiento	-15º a 50ºC
Temperatura de almacenaje	-20ºC a 70ºC
Índice de protección	IP 20
Peso	520 gr con pilas
Consumo	70-190 mA

13. DECLARACIÓN DE CONFORMIDAD

<http://www.tinyloc.com/declarationofconformity>

14. CONDICIONES GENERALES DE GARANTÍA

Los equipos Tinyloc tienen una garantía de dos años a partir de la fecha de compra por parte del usuario.

La garantía de los equipos Tinyloc cubre los defectos de fábrica de sus componentes y los de mano de obra, siempre que el uso del producto por parte del usuario haya sido el adecuado.

Cualquier intervención efectuada en fábrica a los equipos Tinyloc en un tiempo inferior a los 24 meses, no prolonga en ningún caso la garantía original.

La garantía NO CUBRE EN NINGUN CASO:

- La pérdida de un componente del R2 Finder.
- Daños causados al equipo por el mismo perro.
- Un accidente, una mala utilización del equipo o negligencia en su uso por parte del usuario.
- Una manipulación o alteración del montaje del equipo.
- Daños causados por la presencia de humedad o agua en los componentes internos (el R2 Finder no es estanco).
- Problemas causados por agentes externos: catástrofe natural, incendio, choque, inundación, rayo...
- Transporte de los equipos sin la protección adecuada.

LAS CONDICIONES GENERALES DE GARANTIA SÓLO SERÁN DE APLICACIÓN SI LOS PRODUCTOS AVERIADOS SE ENTREGAN A FÁBRICA ACOMPAÑADOS DE LA FACTURA CORRESPONDIENTE DONDE SE INCLUYA EL NÚMERO DE SERIE.

Con tal de ofrecer un mejor servicio técnico, le aconsejamos adjunte una nota explicativa con los detalles de la avería o las anomalías observadas en el funcionamiento del R2 Finder.

15. ACCESORIOS OPCIONALES PARA EL R2 FINDER

CAR KIT	Antena accesoria omnidireccional para búsquedas desde el vehículo.
ANTENA DIRECCIONAL	Proporciona hasta un 30% más de alcance en las búsquedas a pie.
DOGSTAT	Software que permite visualizar las rutas seguidas por los perros sobre mapas Google Earth así como todos los datos relativos a su rendimiento (velocidad, gasto calórico, distancia recorrida...).
UVIEW	Software pensado para visualizar la posición GPS del perro sobre mapa topográfico en tiempo real.
MINIHOND	Collar de Radiotracking ideal para perros pequeños, compatible con el R1+ y el R2 Finder.

MANUEL D'INSTRUCTIONS
R2 FINDER

1- INTRODUCTION	27
2- QUE CONTIENT LA BOÎTE ?	27
3- PARTIES DU R2.....	28
4- FONCTIONS DU CLAVIER.....	29
5- GUIDE RAPIDE: PREMIERS PAS	30
6- MODE RADIOTRACKING ET GPS.....	31
6.1 Comment ça marche	31
6.2 Différences essentielles entre mode de recherche GPS et Radiotracking	32
6.2.1 Mode Radiotracking.....	32
6.2.2 Mode GPS	33
7- MENU R2 FINDER.....	34
7.1 Sous-menu colliers.....	34
7.1.1 Ajouter des colliers.....	37
7.1.2 Gestion colliers.....	40
7.2 Antenne.....	41
7.3 Points d'intérêt (Poi).....	41
7.4 Options de l'R2 Finder	41
7.4.1 Calibrer boussole	43
7.4.2 GPS ON/OFF	43
7.4.3 Info.....	43
7.4.4 Info GPS	43
7.4.5 Mode carte	44
8- MODES DE RECHERCHE	44
8.1 Recherche mode Radiotracking	45
8.2 Recherche mode GPS	47
9- CONSEILS DE RECHERCHE	47
9.1 Introduction	47
9.2 Recommandations de recherche	48
10- BATTERIES	49
11- PRÉCAUTIONS	49
12- CARACTÉRISTIQUES TECHNIQUES.....	49
13- DÉCLARATION DE CONFORMITÉ.....	49
14- CONDITIONS GÉNÉRALES DE GARANTIE.....	50
15- ACCESSOIRES OPTIONNELS POUR LE R2 FINDER.....	50

1. INTRODUCTION

Merci d'avoir acheté le nouveau récepteur R2 Finder. Le R2 Finder est conçu comme un outil de support à la chasse, pour récupérer les chiens après la battue.

Actuellement le R2 Finder est le meilleur choix comme équipe de suivi pour chiens de chasse, parce qu'il combine la technologie GPS avec le Radiotracking.

De manière complémentaire, le R2 Finder possède des applications de software diverses pour obtenir des données supplémentaires sur le développement de la journée de chasse : route des chiens, vitesse acquise ou points auxquels le chien s'est arrêté.

Nous vous prions de lire soigneusement ce manuel d'instructions. Prêtez une attention particulière aux conseils de recherche.

2. QUE CONTIENT LA BOÎTE ?

Dans la boîte vous trouverez :

- Le récepteur R2 Finder avec le premier jeu de piles déjà inséré, prêt à son usage. Un étui protecteur pour transporter le récepteur à votre ceinture confortablement.
- Un aimant pour mettre en marche les colliers Hound Finder.
- Le Manuel d'instructions.

3. PARTIES DU RÉCEPTEUR

Figure 1

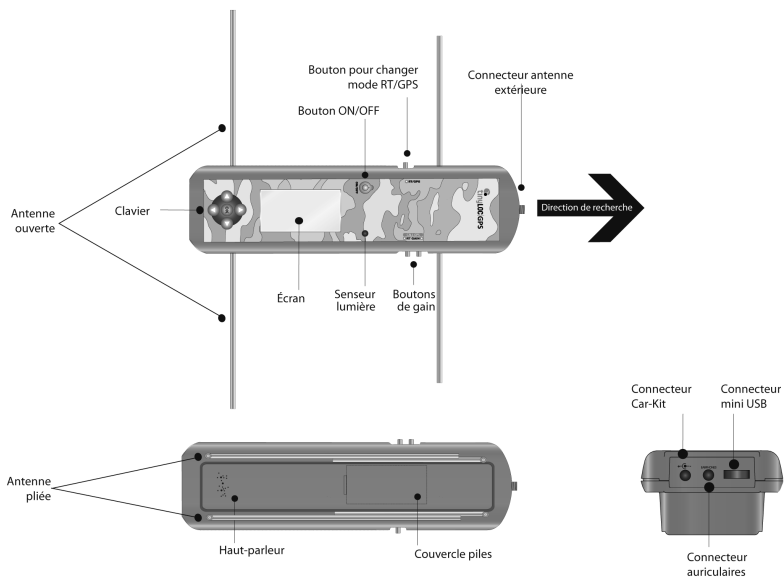

4. FONCTIONS DU CLAVIER

Figure 2

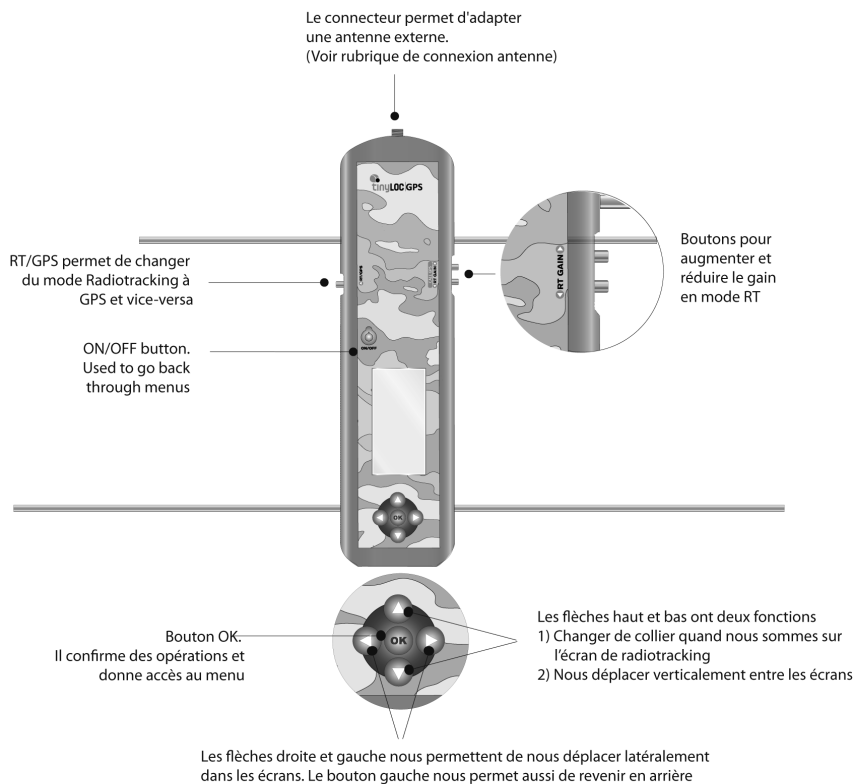

5. GUIDE RAPIDE : PREMIERS PAS

- 1- L'écran du Récepteur est protégé par un film transparent. Retirez-le pour une visualisation correcte de l'écran.
- 2- Pour mettre en marche le R2 Finder appuyez le bouton " ON/OFF " jusqu'à ce que le logo de Tinyloc s'affiche sur l'écran Dépliez l'antenne complète (les quatre parties).
- 4- Sortez à l'extérieur pour calibrer la boussole, n'oubliez pas que vous devez voir le ciel directement.
- 5- Pour calibrer la boussole, suivez la démarche suivante :
Pour accéder au Menu, appuyez sur " OK ", sélectionnez :

OPTIONS R2>OK>ETA.BOUSSOLE>OK

Pour terminer le processus de calibrage, suivez les instructions affichées sur l'écran. N'oubliez pas que vous devez faire deux tours de 360° en 20 secondes, la durée du calibrage. (Voir croquis sur la manière de calibrer la boussole).

- 6- Pour mémoriser un collier Hound Finder, suivez la démarche suivante :
 - Appuyez sur " OK » pour accéder au MENU avant d'avoir mémorisé un collier dans le RD, ensuite sélectionnez :

COLLIERS>OK>AJOUTER>OK>AUTOMATIQUE (Attention ! Ne pas appuyer sur le bouton " OK ")

- Pour terminer le processus, suivez les instructions affichées sur l'écran.
 - Mettez en marche le collier Hound Tracer en situant l'aimant du côté opposé des LED's.
 - Tandis que les LED's clignotent alternativement, situez le collier sur le RD et appuyez sur " OK ".
 - Le R2 réalisera l'enregistrement du collier.
 - Assignez un nom au collier pour identifier chaque chien; l'alphabet sera affiché sur l'écran, sélectionnez les lettres qui forment le nom en utilisant les flèches du clavier. Vous devrez sélectionner les lettres une par une et les confirmer en appuyant sur le bouton " OK ".
 - Sur ce même écran, sélectionnez " FIN " et appuyez sur " OK ". Le R2 passera automatiquement à l'écran de recherche en mode Radiotracking.
- 7- À partir de ce moment, vous pouvez commencer la recherche/récupération du collier.

6. MODES RADIOTRACKING ET GPS

6.1 COMMENT ÇA MARCHE ?

Contrairement à d'autres équipes de localisation, les équipes Tinyloc combinent deux types de fonctionnements, GPS et Radiotracking, ce qui en fait l'option la plus sûre pour récupérer les chiens après la chasse.

La technologie de recherche TINYLOC GPS comprend le R2 Finder et le collier Hound Finder. Les deux incorporent un dispositif GPS qui fournit aussi bien au récepteur qu'au collier la position exacte.

Le collier envoie sa position au R2 Finder grâce à une liaison radio.

Attention ! La communication entre le collier et le R2 Finder est établie à travers des ondes radio et non à travers les satellites GPS. Les satellites ne communiquent pas le récepteur et le collier. (Figure 3). Pour que la boussole indique la distance et la direction du collier, les deux doivent avoir un signal GPS et doivent pouvoir communiquer mutuellement à travers la radio.

Le mode Radiotracking fournit une portée trois fois plus grande que le mode GPS. Le récepteur saisit les pulsés du signal Radiotracking même s'ils sont très faibles, ce qui se traduit en une grande augmentation de la distance de localisation.

Le mode GPS fonctionne de manière très différente, puisque les données (coordonnées) sont transmises à travers une liaison radio. Un affaiblissement du signal de liaison radio causé par la longue distance ou la présence de grands obstacles empêchent de déterminer la position.

Dans ces cas, la recherche doit être continuée par le système Radiotracking jusqu' ce que le R2 Finder reçoive à nouveau un signal GPS. Il est impossible de fixer la position du collier si nous ne disposons pas d'un signal Radiotracking, puisque s'il n'y a pas de liaison radio les données ne peuvent pas être transmises.

L'incorporation des deux modes de fonctionnement garantit la récupération des chiens. D'autres équipes de pistage n'envisagent pas la possibilité de perdre la position GPS en des terrains difficiles et n'incluent pas le mode Radiotracking pour des recherches de longue portée, ce qui fait que les facteurs exerçant une influence sur la réception du GPS, comme par exemple les conditions atmosphériques (un ciel très nuageux, un bois touffu), peuvent empêcher la récupération de l'animal.

Figure 3

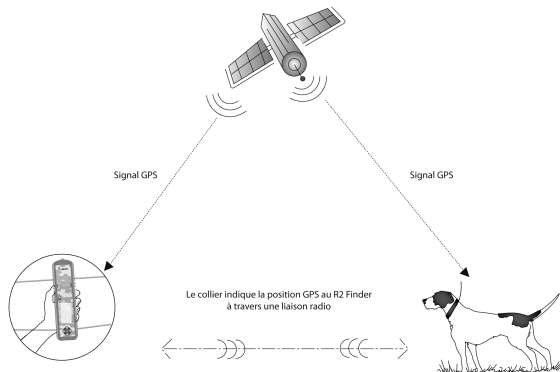

6.2 DIFFÉRENCES ESSENTIELLES ENTRE LES MODES DE RECHERCHE RADIOTRACKING ET GPS

6.2.1. MODE RADIOTRACKING:

Le Radiotracking est une technologie qui permet de connaître la direction vers laquelle se trouve notre chien, en comparant l'intensité du signal reçu de chaque direction de recherche correcte. Cette technologie n'est conditionnée à aucun type de couverture (téléphonie sans fils ni GPS) c'est pourquoi le Radiotracking fonctionne aussi bien en des environnements extérieurs qu'intérieurs et dans des zones montagneuses avec une orographie compliquée.

Figure 4

Direction correcte de recherche en Radiotracking

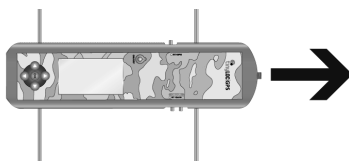

ÉCRAN MODE RADIOTRACKING : Il s'affiche sur notre R2 Finder lorsque la recherche est effectuée en mode radiotracking.

Figure 5

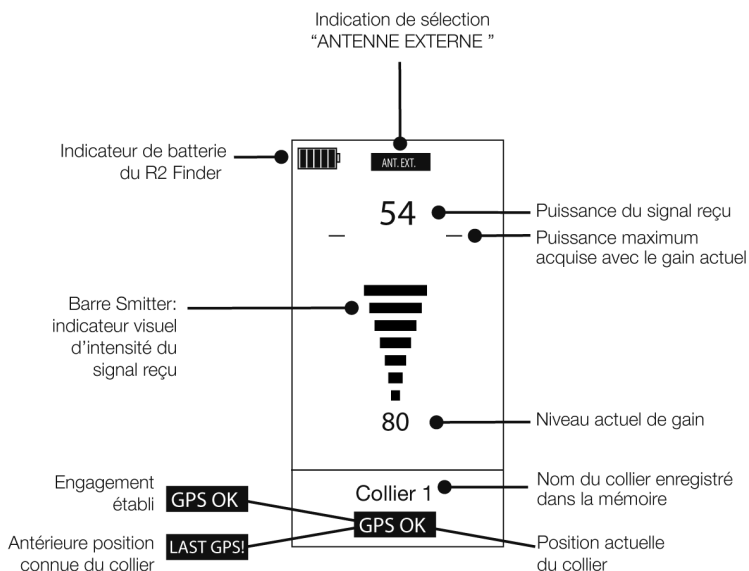

6.2.2 MODE GPS

Il permet de connaître la position exacte du chien à travers des coordonnées GPS que le collier envoie au récepteur. Ce mode fournit une grande précision quand il s'agit de récupérer les chiens, en indiquant la direction et la distance exacte.

Le mode GPS dépend des satellites qui donnent la position, et il est donc très possible que si le chien entre dans une grotte, un bois touffu ou un espace fermé, la position du collier ne soit pas disponible, et nous devrions donc effectuer la recherche en mode Radiotracking.

ÉCRAN MODE GPS : C'est l'écran affiché sur le R2 Finder lorsque la recherche est effectuée en mode GPS.

Figure 6

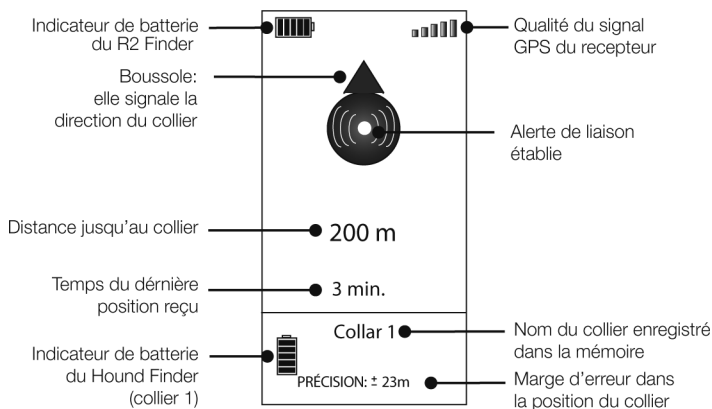

7. MENU DU R2 FINDER

En mettant en marche le R2 Finder pour la première fois, le menu donnant accès à toutes les options du récepteur sera affiché automatiquement.

Les fois suivantes, si vous avez déjà enregistré un collier dans la mémoire du R2 Finder, l'écran de recherche du dernier collier pisté sera affiché par défaut lors de la mise en marche. Appuyez sur " OK " pour accéder au MENU.

7.1 SOUS-MENU COLLIERS

Dans le sous-menu " COLLIERS " vous trouverez toutes les options pour gérer les différents colliers.

En mettant en marche le R2 Finder pour la première fois, uniquement l'option " AJOUTER " sera affichée. Quand le premier collier sera enregistré dans la mémoire, vous aurez accès aux options additionnelles pour chaque collier.

7.1.1 AJOUTER DES COLLIERS

Pour ajouter un collier sélectionnez l'option " AJOUTER " avec les flèches ▲ ▼ du clavier puis appuyez sur " OK ".

Il existe trois formes différentes d'introduire le collier, choisissez celle souhaitée pour introduire vos colliers :

- a) AUTOMATIQUE
- b) CODE TIN
- c) FRÉQUENCE

a) *AUTOMATIQUE* :

Cette option est disponible pour les colliers Tinyloc modèle Hound Finder. Elle permet d'enregistrer le collier de manière automatique.

COMMENT ENREGISTRER UN COLLIER :

1- Accédez a :

MENU>AJOUTER>AUTOMATIQUE (Ne pas appuyer sur " OK ")

2- Mettez en marche le collier en situant l'aimant du côté opposé aux LED's.

3- Tandis que les LED's du collier clignotent alternativement, situez le collier sur le récepteur et appuyez sur " OK ". À ce moment-là, le récepteur réalisera l'enregistrement.

4- Une fois le collier enregistré, vous devez lui assigner un nom (8 lettres maximum). Sélectionnez les lettres affichées sur l'écran en utilisant les flèches du clavier.

5- Acceptez chaque lettre en appuyant sur " OK ".

6- Une fois complété le nom que vous souhaitez assigner au collier à travers les flèches du collier, sélectionnez l'icône " FIN " affiché sur la partie inférieure de l'écran.

7- Automatiquement le R2 Finder passera a l'écran de recherche en mode Radiotracking.

b) CODE TIN (" Tag Identification Number ")

Option disponible pour les colliers Tinyloc modèle Hound Finder.

Le " TIN " est le " Tag Identification Number ". C'est un code unique qui identifie chaque collier. Le code TIN est utilisé lorsque nous ne disposons pas physiquement du collier. Le " TIN " permet aux usagers de réaliser des recherches coopératives.

L'utilisateur peut faciliter le TIN d'un ou de plusieurs colliers à ses collègues afin d'optimiser les résultats d'une recherche compliquée. Un chien peut être recherché par plusieurs usagers dans une aire vaste.

COMMENT ENREGISTRER UN COLLIER :

Pour trouver le TIN qui identifie chacun des colliers enregistrés dans le R2 Finder du propriétaire du collier, allez a:

MENU> COLLIERS> NOM DU COLLIER> INFO COLLIER

Ce code sera celui que tous les autres utilisateurs devront utiliser pour enregistrer de manière rapide un collier sans disposer de lui physiquement et pouvoir ainsi coopérer aux recherches d'autres usagers.

Pour ajouter le collier à travers le " TIN ", suivez la démarche suivante :

- 1- AJOUTER> CODE TIN> OK
- 2- Sélectionnez avec les flèches latérales du clavier ◀ ▶ chacun des chiffres qui forment le " TIN ", appuyez sur " OK " pour confirmer chaque chiffre.
- 3- Une fois confirmés tous les chiffres qui forment le code TIN, sélectionnez " FIN " et appuyez sur " OK ".
- 4- Après avoir introduit un collier à travers un code TIN, le R2 Finder vous demandera par défaut d'effectuer un calibrage automatique. Dans ce cas le calibrage automatique n'est pas possible puisque vous ne disposerez pas physiquement du collier. À la question " SOUHAITEZ-VOUS CALIBRER ? " sélectionnez l'option " NON " et appuyez sur le bouton " OK ".

Figure 7

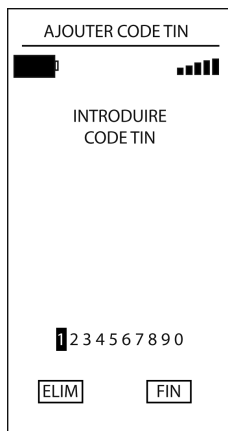

c) PAR FRÉQUENCE

Les émetteurs qui fonctionnent uniquement avec la technologie de Radiotracking (Minihond, F22, MU ou HU) devront être enregistrés dans le R2 Finder toujours manuellement à travers l'option " AJOUTER UNE FRÉQUENCE " .

COMMENT ENREGISTRER UN COLLIER :

Pour introduire un collier à travers une fréquence, suivez la démarche :

MENU> AJOUTER> FRÉQUENCE et appuyez sur le bouton " OK "

- 1- Une ligne avec les chiffres du 0 au 9 sera affichée sur l'écran. Sélectionnez les chiffres de la fréquence du collier et appuyez sur " OK " pour confirmer.
- 2- Après avoir introduit un collier à travers l'option " FRÉQUENCE ", le R2 Finder nous demandera d'effectuer le calibrage automatique. (Processus à travers lequel le récepteur ajuste au maximum la fréquence de l'émetteur).
- 3- Pour réaliser le calibrage automatique il est nécessaire de disposer physiquement des colliers. Si vous n'avez pas sous la main physiquement les colliers à ce moment-là, à la question " SOUHAITEZ-VOUS CALIBRER ? ", sélectionnez l'option " NE PAS CALIBRER " et appuyez sur le bouton " OK " .

OBSERVATION : les deux premiers chiffres de la fréquence sont introduits par défaut, vous devez introduire uniquement les quatre restants.

Exemple : La fréquence de votre collier est : 433.250 MHz,
L'écran affichera 43 _ _ _ MHz..

Vous devrez donc taper 3250 pour obtenir la fréquence complète. 433.250 MHz

Figure 8

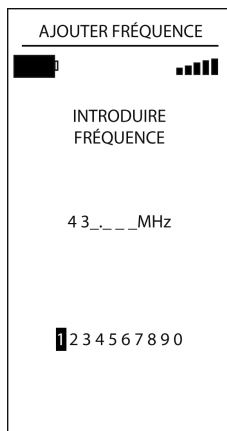

7.1.2 GESTION DES COLLIERS

Ci de suite vous trouverez une description détaillée de toutes les options relatives à la gestion des colliers proposées par le R2 Finder.

Les colliers enregistrés dans la mémoire du récepteur seront affichés juste au-dessous de l'option " AJOUTER " .

Pour que toutes les options disponibles soient affichées, sélectionnez un des colliers enregistrés dans le R2 Finder et appuyez sur le bouton " OK " .

Les options du sous-menu " COLLIERS " sont les suivantes :

Schéma 2

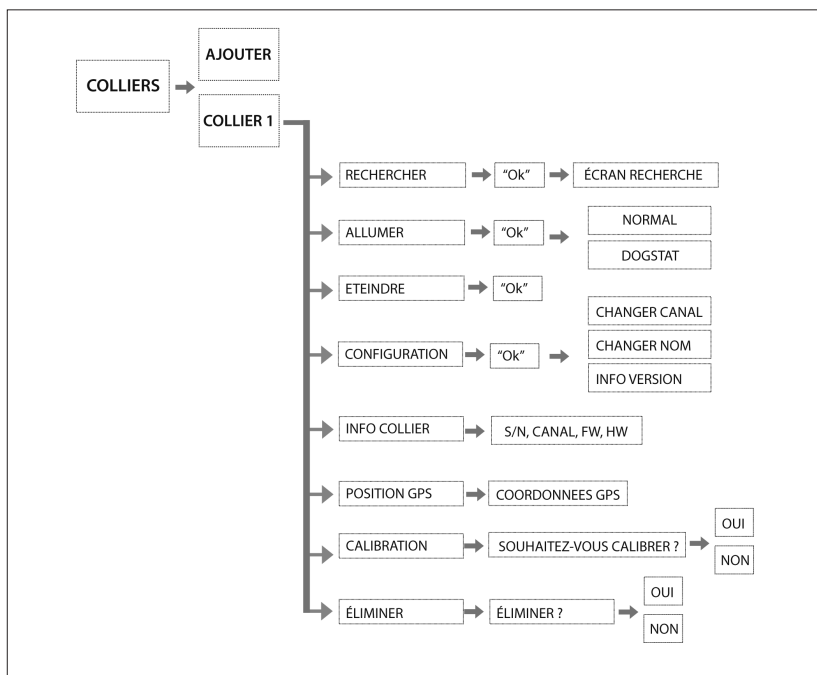

1. " RECHERCHER "

Cette option vous mènera directement à l'écran de recherche du collier sélectionné en mode Radiotracking.

MENU> COLLIERS> COLLIER MÉMORISÉ> RECHERCHER, appuyez sur le bouton " OK "

2. " METTRE EN MARCHÉ "

Cette option permet de mettre en marche le collier à une distance maximum de 5 mètres du R2 sans avoir à utiliser l'aimant.

L'écran du R2 vous demandera de choisir entre mettre en marche le collier en mode " NORMAL " ou de le mettre en marche en mode " DOGSTAT " .

MENU> COLLIERS> COLLIER MEMORISE> ALLUMER> NORMAL / DOGSTAT et appuyez sur le bouton " OK "

- Le mode NORMAL vous permet de réaliser des recherches conventionnelles.
- Le mode DOGSTAT est conçu pour fournir une information supplémentaire postérieurement à la recherche. Le mode DOGSTAT enregistre dans la mémoire du collier toutes les positions GPS. Une fois terminée la journée de chasse, vous aurez la possibilité de reproduire la route suivie par le chien, la vitesse maximum et minimum et même les calories consommées par le chien.

Pour disposer de ces statistiques vous devez télécharger gratuitement le software exclusif DOGSTAT du site www.tinyloc.com et acquérir le câble DOGSTAT (non compris dans le R2 Finder).

3. " ÉTEINDRE "

Cette option permet d'éteindre le collier à une distance maximum de 5 mètres du R2 Finder sans avoir à utiliser l'aimant.

MENU> COLLIERS> COLLIER MÉMORISÉ> ÉTEINDRE, appuyez sur le bouton " OK "

4. " CONFIGURATION "

Cette option permet de modifier le canal du collier pour éviter d'éventuelles interférences. La configuration de canal admise par le R2 Finder est de 00 à 99. Même si l'écran affiche quatre zéros (0000), vous devrez sélectionner uniquement deux chiffres à chaque fois.

Des interférences peuvent se produire si dans la même zone il y a deux colliers qui ont le même canal assigné ou un canal très proche. Pour résoudre le problème il est conseillable de changer le canal, allez à :

MENU> COLLIERS> COLLIER MÉMORISÉ> CONFIGURATION> CHANGER CANAL > CANAL ACTUEL3, NOUVEAU ? > SÉLECTIONNER NOUVEAU COLLIER> FIN, appuyez sur le bouton " OK "

Cette option permet aussi de changer le nom assigné au collier dans la mémoire du R2 Finder. Les noms assignés aux colliers doivent être composés au maximum de 8 lettres.

Allez à :

**MENU> COLLIERS> COLLIER MÉMORISÉ> CONFIGURATION> CHANGER NOM>
SÉLECTIONNER LETTRES> FIN, appuyez sur le bouton " OK "**

Pour quitter l'écran de configuration appuyez sur la flèche gauche du clavier. ◀

5. " INFO COLLIER "

Cette option fournit des informations sur chacun des colliers enregistrés dans le R2 Finder : numéro de série, code TIN, version de software, hardware et canal.

Si la version de software et hardware affichée est 0.00, allez à " CONFIGURATION ", appuyez sur la flèche gauche du clavier pour quitter et les données seront mises à jour automatiquement.

Pour quitter l'écran de configuration appuyez sur la flèche gauche du clavier. ◀

6. " POSITION GPS "

Cette option fournit les coordonnées de position GPS du collier (latitude et longitude en degrés, minutes et secondes).

Pour quitter l'écran, appuyez sur le bouton " OK ".

7. " CALIBRAGE "

Cette option est indispensable pour calibrer les émetteurs fonctionnant uniquement avec Radio-tracking. Elle permet de réaliser le recalibrage de l'émetteur sélectionné. Avoir un émetteur bien calibré garantit une portée maximale pour la réception du signal.

Pour quitter l'écran de configuration appuyez sur la flèche gauche du clavier.

8. " ÉLIMINER "

Cette option permet de sélectionner un collier et de l'effacer de la mémoire du R2 Finder.

COLLIERS> OK> ÉLIMINER> OUI / NON> OK

7.2 ANTENNE

Cette option du menu du R2 Finder vous permet de sélectionner le type d'antenne qui fonctionnera pendant la recherche.

Le R2 Finder incorpore une antenne sélectionnée par défaut comme antenne interne. L'écran de recherche n'affichera aucune indication lorsque le R2 opère avec cette antenne. Le R2 Finder offre aussi la possibilité d'incorporer des antennes externes pour rendre les recherches plus confortables.

ATTENTION : Par défaut l'option sélectionnée devra être toujours "ANTENNE INTERNE". Si l'antenne sélectionnée est "ANTENNE EXTERNE", mais celle-ci n'est pas accouplée au R2 Finder, la portée des recherches se verra réduite de 90%. N'oubliez pas de changer à "ANTENNE INTERNE" après avoir réalisé des recherches sans utiliser l'antenne auxiliaire.

TYPES D'ANTENNES EXTERNES POUR LE R2 FINDER :

-CAR KIT : conçue pour être utilisée lors de recherches en voiture. Son fonctionnement est basé sur une réduction de la portée en faveur de la réception du signal provenant de toutes les directions (antenne omnidirectionnelle). Cela vous permettra de couvrir une vaste extension de terrain en très peu de temps en utilisant le véhicule.

-ANTENNE DIRECTIONNELLE : elle augmente considérablement la portée de l'antenne interne du R2 Finder.

COMMENT CONNECTER UNE ANTENNE EXTERNE AU R2 FINDER AVANT DE L'UTILISER :

1- Visser le connecteur du câble de l'antenne au connecteur du R2 Finder.

2- Dans le Menu du R2 Finder suivez la route :

**MENU> ANTENNE>> SÉLECTIONNÉE INTERNE,
CHANGER À EXTERNE ? > OUI**

Après avoir utilisé l'antenne externe, n'oubliez pas de reconfigurer votre R2 Finder avec l'option "ANTENNE INTERNE". Démarche :

1- Dévisser le connecteur du câble de l'antenne au connecteur du R2 Finder.

2- Dans le Menu du R2 Finder suivez la route :

**MENU> ANTENNE>> EXTERNE SÉLECTIONNÉE,
CHANGER À INTERNE ? > OUI
et appuyez sur le bouton "OK"**

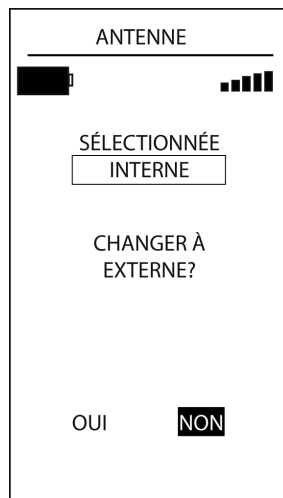

Figure 9

7.3 POINTS D'INTÉRÊT (POI)

Cette option permet d'enregistrer dans la mémoire du R2 Finder un point / emplacement particulier du terrain à travers lequel la chasse s'est déroulée et dont la localisation exacte nous intéresse pour une raison quelconque. Postérieurement vous pourrez revenir à ce point de localisation en utilisant le R2 Finder. (Par exemple : où est garée la voiture si vous ne connaissez pas la zone).

1. Pour ajouter un point d'intérêt au R2 Finder suivez la route :

MENU> POINT. INTERET> ENREGIST. POINT et appuyez sur le bouton " OK "

2. Pour voir la liste des points d'intérêt enregistrés dans le R2 Finder suivez la route :

MENU> POINT. INTÉRÊT > LISTE POINTS et appuyez sur le bouton " OK " pour sélectionner le point d'intérêt.

Deux options seront affichées :

- ALLER : un écran de recherche sera affiché indiquant la situation du point d'intérêt.
- ÉLIMINER : Pour effacer le point d'intérêt.

7.4 OPTIONS DU R2 FINDER

7.4.1 CALIBRER BOUSSOLE

Le récepteur R2 Finder indique la direction dans laquelle se trouve le collier que nous voulons localiser grâce à une boussole magnétique. Cette boussole doit être calibrée avec le Nord magnétique de la Terre.

Pour que la direction de la boussole soit toujours précise, vous devrez effectuer ce calibrage dans les cas suivants :

- a) La première fois que vous utiliserez le R2 Finder.
- b) Si la boussole a souffert d'une magnétisation, l'effet sera un mouvement disproportionné de l'indication de direction sur l'écran, ou bien que la boussole se maintienne dans une direction fixe.

Si la boussole reste bloquée, vous pouvez la débloquent à travers l'option " CALIBRER BOUSSOLE ". Si elle ne se débloquent pas, prenez l'aimant fourni avec le R2 Finder et passez-le pendant quelques secondes entre le bouton ON/OFF et le capteur de lumière du clavier. (Voir parties du clavier, Figure 1)

- c) Lorsque vous changez de zone de chasse, surtout si vous vous déplacez d'un environnement urbain à un forestier, puisque les deux ont des champs magnétiques très différents à cause de la densité de voitures, tours électriques...

COMMENT CALIBRE LA BOUSSOLE :

Pour calibrer la boussole suivez la route suivante :

MENU> OPTIONS R2> ETA. BOUSSOLE

- 1- Une fois introduite l'option indiquée, vous devez tourner lentement vers la droite en prenant le R2 Finder dans le creux de la main, comme l'indique la figure 6.
- 2- Vous devez réaliser deux tours complets en 20 secondes (10 secondes par tour). Afin de vous servir de référence, l'écran du R2 Finder affichera le compte à rebours des 20 secondes..

Figure 10

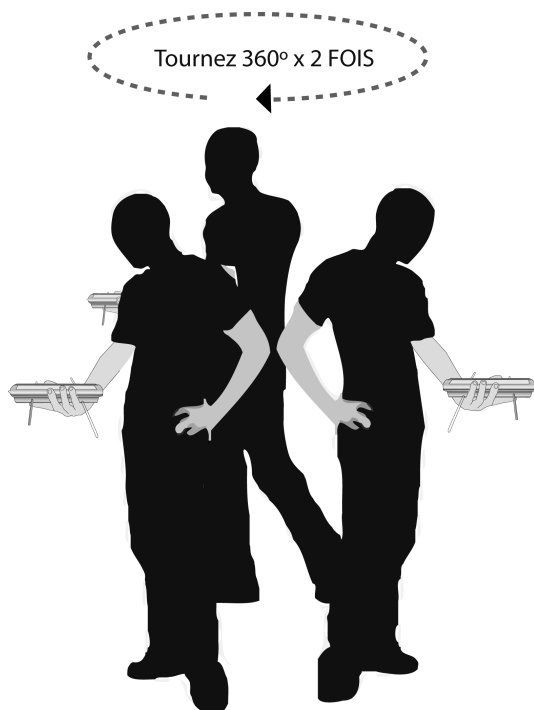

7.4.2 GPS ON/OFF

Si vous utilisez des colliers ou des émetteurs fonctionnant uniquement avec la technologie Radiotracking, nous vous conseillons cette option pour désactiver le dispositif GPS du R2 Finder et minimiser ainsi la consommation de la batterie.

Suivez la démarche suivante :

MENU> OPTIONS R2> GPS ON/OFF> ÉTIENDRE / ALLUMER GPS DU RÉCEPTEUR ? > OUI / NON. Sélectionnez " OUI " ou "NON " en utilisant les flèches latérales du clavier et appuyez sur " OK ".

7.4.3 INFO

Cette option affiche des informations techniques sur le R2 Finder : numéro de série, versions de Firmware et de Hardware, nombre de mémoires occupées, option carte.

7.4.4 INFO GPS

Cette option permet à l'utilisateur de connaître toute l'information concernant le dispositif GPS du R2 Finder.

7.4.5 MODE CARTE

Le R2 Finder, grâce à l'application Uview, permet de visualiser la position du chien sur une carte topographique. Pour utiliser cette application vous devez activer l'option " MODE CARTE 1 ".

Cette application simple permet de connecter le R2 Finder à un ordinateur portable à travers un port USB et de contrôler en temps réel les mouvements des chiens sur le terrain, ainsi que situer de manière précise la position du chien que l'on veut récupérer.

8. MODES DE RECHERCHE

8.1 RECHERCHES EN MODE RADIOTRACKING

Démarche pour réaliser la recherche :

- 1- Accédez au menu à travers le bouton " OK " .
- 2- Sélectionnez avec les boutons " haut et bas " du clavier  l'option " COLLIERS " .
- 3- Sélectionnez le collier que vous voulez rechercher :

COLLIERS> RECHERCHER et appuyez sur le bouton " OK " .

L'écran de recherche en mode Radiotracking sera affiché.

- 4- Vous devez partir du niveau maximum de gain (99). Faites un tour de 360° pour recevoir les premiers signaux acoustiques du collier (bip-bip).

Chaque pouls de signal émis par le collier est reçu acoustiquement à travers le haut-parleur et visuellement à travers la barre Smitter.

Le niveau plus fort du signal acoustique accompagné de la numération plus haute affichée dans la partie supérieure de la barre graphique (Smitter) indiquent la direction du signal le plus intense et donc la direction vers laquelle se trouve le chien.

- 5- Une fois complété le tour, vous serez en mesure de décider vers quelle direction se trouve le chien, puisque vous aurez reçu un signal plus intense du R2 Finder. Si vous recevez un signal trop intense de toutes les directions, réduisez le gain et continuez à faire des tours afin de pouvoir choisir une direction

Vous devrez répéter l'opération au fur et à mesure que vous approchez du collier..

- 6- Le R2 Finder vous indiquera acoustiquement (bip-bup) que vous êtes entré dans la zone de couverture du mode GPS.

L'écran Radiotracking peut afficher deux types d'alertes :

- a) GPS OK : cela indique que la position GPS, ainsi que la distance actuelle du collier, ont été reçues.
- b) LAST GPS ! : cela signifie que la position GPS non actuelle a été reçue et qu'elle doit être interprétée de manière indicative, puisqu'elle informe de la position la plus récente du collier et du moment de réception

Si une de ces deux alertes est affichée sur l'écran en mode Radiotracking, vous devez passer à l'écran en mode GPS.

8.2 RECHERCHES EN GPS

Pour des recherches en GPS attendez quelques minutes jusqu'à ce que le récepteur et le collier disposent d'une position GPS. Initialement, le R2 Finder émettra le ton correspondant au signal Radiotracking. Une fois que le R2 Finder reçoit la position GPS du collier il émettra un ton différent (" bip-bup "). Ce ton indique que le collier a une position GPS et qu'il communique avec le récepteur. L'écran affichera le message " GPS OK " ou " LAST GPS ! " .

Après avoir écouté ce ton, changez à l'écran GPS avec le bouton latéral RT/GPS.

- Une fois sur l'écran en mode GPS, la boussole noire est affichée avec le symbole de liaison radio à l'intérieur. La direction et la distance à laquelle se trouve le collier seront immédiatement affichées.
- Si le R2 Finder ne peut pas capter sa position GPS, le message suivant sera affiché : " SANS GPS, SITUEZ-VOUS DANS UNE ZONE DÉGAGÉE ". Dans ce cas, cherchez une zone dégagée avec une vision directe du ciel pour faciliter la réception du signal.
- Si la boussole apparaît sans le symbole de communication de liaison radio, le R2 Finder ne reçoit pas de signal dans la position actuelle. Le fait de ne pas recevoir une position actuelle signifie que la communication n'a pas été établie entre récepteur et collier, que la distance entre le collier et le récepteur est trop grande, que des obstacles importants s'interposent ou que le collier n'a pas de position GPS.

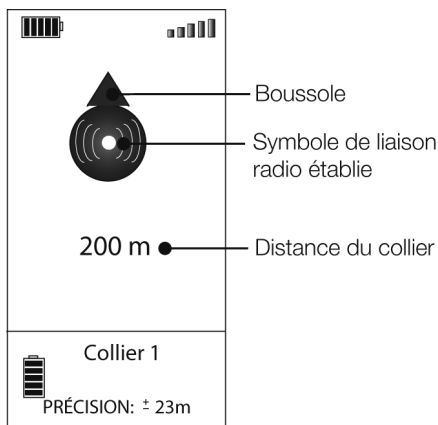

Dans la partie inférieure de la boussole un temporisateur sera affiché indiquant le temps écoulé depuis l'enregistrement de la dernière position avec un maximum de 60 minutes.

Pour obtenir la position actuelle du collier avancez dans la direction indiquée par la boussole ou initiez la recherche en Radiotracking. Dans ces cas, la combinaison des deux technologies fait du R2 Finder un outil fondamental pour la localisation.

Figure 12

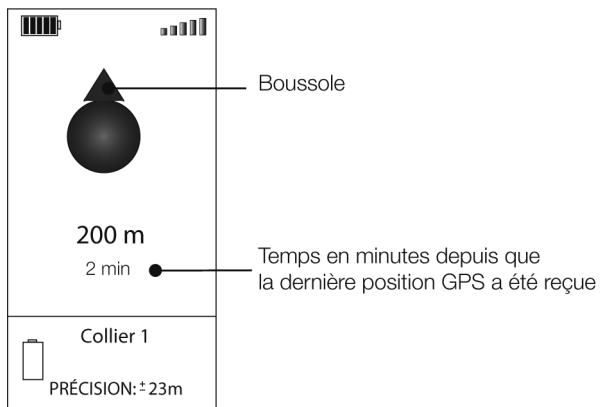

9.1 INTRODUCTION

La combinaison de technologies du R2 Finder offre une plus grande sécurité et fournit une plus d'agilité pour la localisation de nos colliers.

Si vous êtes en dehors de la zone de couverture du mode GPS, l'équipe Tinyloc possède un mode Radiotracking qui augmente considérablement la portée de localisation potentielle.

Le mode Radiotracking fournit la direction pour pouvoir rapprocher de la zone de couverture du mode GPS du collier et poursuivre la recherche en mode GPS, avec des indications sur la position et la distance exacte à laquelle se trouve le collier.

AIRES DE COUVERTURE

Figure 13

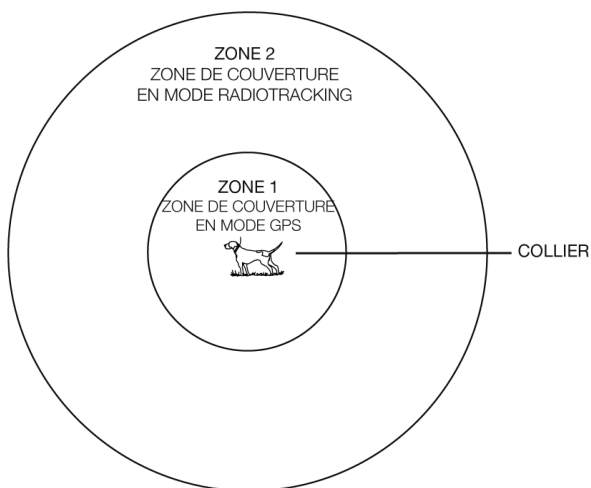

9.2 RECOMMANDATIONS DE RECHERCHE

- Pour améliorer la réception des signaux, faites tourner le R2 Finder comme il est dit dans la Figure 14, avec le bras toujours tendu vers le haut.
- Ne touchez pas aux antennes pendant que vous faites la recherche, la réception peut en être affectée.
- Lorsque la recherche est faite en mode GPS, le récepteur doit être situé complètement à plat dans le creux de la main pour garantir que la boussole indique la direction exacte. Autrement, le mot " INCLINAISON " sera affiché sur l'écran, ce qui indique que la position du R2 Finder n'est pas la correcte pour son fonctionnement. (Voir figure 15).
- Le R2 Finder est conçu pour que le chasseur le tienne à la hauteur de la poitrine. Le corps agit comme écran, améliorant ainsi la direction du récepteur. Autrement, pour les recherches en Radiotracking, la discrimination entre un signal frontal ou de l'arrière serait empiré.
- Pour obtenir une réception maximale des signaux, orientez le R2 Finder de manière à ce que l'antenne soit en parallèle au collier, comme l'indique la figure 16.
- Pour les orographies particulièrement compliquées, nous recommandons d'utiliser une antenne externe pour améliorer la réception et/ou la portée.
- Si vous perdez le signal Radiotracking sur le R2 Finder, cherchez un point de terrain élevé pour vaincre les éventuels obstacles physiques pouvant empêcher la réception correcte du signal. (Voir figure 17).

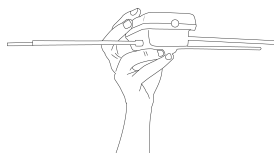

Figure 14

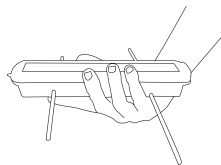

Figure 15

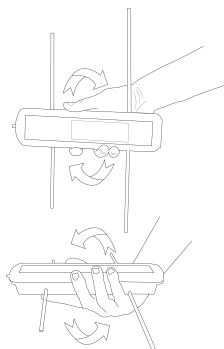
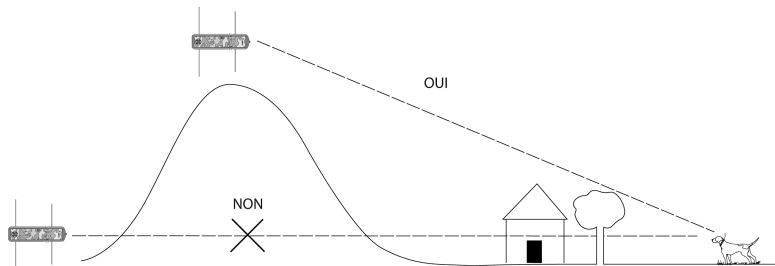

Figure 16

Figure 17



10. BATTERIES

- Le récepteur fonctionne avec 4 piles AA alcalines ou 4 piles Lithium de 1.5 v.
- N'utilisez pas de piles rechargeables, elles ne sont pas idéales pour le fonctionnement du R2 Finder.
- Lorsque l'indicateur de batterie marque un niveau bas, n'attendez pas jusqu'à ce que les piles s'épuisent, changez-les ou le récepteur perdra de la puissance.
- Pour changer les piles desenrosquer les vis du couvercle avec un tournevis plat. Retirez le couvercle et extrayez les piles. Introduisez les nouvelles piles dans la position qu'indique le croquis du fond du couvercle. Placez le couvercle et vissez les vis.

11. PRÉCAUTIONS

- Pour changer les piles, n'utilisez pas d'objets pointus. Il y a des circuits électroniques sous l'emplacement des piles qui pourraient être endommagés.
- Si le récepteur ne va pas être utilisé pendant une longue période, retirez les piles pour vite leur détérioration et les éventuels dommages qu'elles peuvent causer.
- L'humidité provoque de graves dommages au récepteur. Vérifiez bien que le récepteur et l'étui sont complètement secs avant de les ranger.

12. CARACTERISTIQUES TECHNIQUES

Alimentation :	6 volts (4x LR6 "AA"). Ne pas utiliser de piles rechargeables
sensibilité du récepteur (IEE MDS Standard)	-146 dBm
Bande de fréquence	UE/AUS/NZ (433.050-434.750 MHz)
Température de fonctionnement	-15° C à 50° C
Température de stockage	-20° C 70°C
Indice de protection	IP20
Poids :	520 g avec les piles
Consommation :	70-190 mA

13. DÉCLARATION DE CONFORMITÉ

<http://www.tinyloc.com/declarationofconformity>

14. CONDITIONS GÉNÉRALES DE GARANTIE

Les équipes Tinyloc ont une garantie de deux ans à partir de la date d'achat par l'utilisateur.

La garantie des équipes Tinyloc couvre les défauts de fabrication de leurs composants et ceux de main-d'œuvre, à condition que l'utilisation du produit par l'utilisateur ait été correcte.

Toute intervention effectuée en usine sur les équipes Tinyloc avant 24 mois, ne prolonge en aucun cas la garantie originale.

La garantie NE COUVRE PAS EN AUCUN CAS :

- La perte d'un composant du R2 Finder.
- Les dommages causés à l'équipe par le chien lui-même.
- Un accident, un mauvais usage de l'équipe ou la négligence dans son usage de la part de l'utilisateur.
- Une manipulation ou une altération du montage de l'équipe.
- Les dommages causés par la présence d'humidité ou d'eau dans les composants internes (le R2 Finder n'est pas étanche).
- Les problèmes causés par des agents externes : catastrophes naturelles, incendies, chocs, inondations, foudre...
- Le transport des équipés sans la protection adéquate.

LES CONDITIONS GÉNÉRALES DE GARANTIE SERONT APPLICABLES UNIQUEMENT SI LES PRODUITS EN PANNE SONT REMIS À L'USINE ACCOMPAGNÉS DE LA FACTURE CORRESPONDANTE INDIQUANT LE NUMÉRO DE SÉRIE.

Afin d'offrir un meilleur service technique, nous vous conseillons de joindre une note explicative avec les détails de la panne ou les anomalies observées dans le fonctionnement du R2 Finder.

15. ACCESSOIRES OPTIONNELS POUR LE R2 FINDER

CAR KIT :	Antenne accessoire omnidirectionnelle pour recherches depuis le véhicule.
ANTENNE DIRECTIONNELLE	Fournit jusqu'à 30 % plus de portée dans les recherches à pied.
DOGSTAT	Software permettant de visualiser les routes suivies par les chiens sur des cartes Google Earth, ainsi que toutes les données concernant leurs performances (vitesse, dépense calorique, distance parcourue ...).
UVIEW	Software conçu pour visualiser la position GPS du chien sur une carte topographique en temps réel.
MINIHOND	Collier de Radiotracking idéal pour chiens de petite taille, compatible avec le R1 + et le R2 Finder.

INSTRUCTIONS MANUAL
R2 FINDER

1-	INTRODUCTION	53
2-	WHAT IS IN THE BOX?.....	53
3-	PARTS OF THE R2	54
4-	KEYBOARD FUNCTIONS	55
5-	QUICK GUIDE: FIRST STEPS	56
6-	RADIOTRACKING / GPS MODE	57
	6.1 How it works.....	57
	6.2 Basic differences between Radiotracking and GPS search modes.....	58
	6.2.1 Mode Radiotracking.....	58
	6.2.2 Mode GPS.....	59
7-	R2 FINDER MENU.....	60
	7.1 Collar submenu.....	60
	7.1.1 Adding collars.....	60
	7.1.2 Collar management.....	63
	7.2 Antenna.....	66
	7.3 Points of interest (Poi).....	67
	7.4 R2 Finder options.....	67
	7.4.1 Compass calibration	67
	7.4.2 GPS ON/OFF	69
	7.4.3 Info.....	69
	7.4.4 GPS Info	69
	7.4.5 Map mode.....	69
8-	SEARCH MODES	70
	8.1 Radiotracking search mode.....	70
	8.2 GPS search mode.....	71
9-	SEARCH TIPS.....	73
	9.1 Introduction	73
	9.2 Search tips	74
10-	BATTERIES.....	75
11-	PRECAUTIONS	75
12-	TECHNICAL SPECIFICATIONS.....	75
13-	DECLARATION OF CONFORMITY.....	75
14-	GENERAL WARRANTY CONDITIONS	76
15-	OPTIONAL ACCESSORIES FOR THE R2 FINDER.....	76

1. INTRODUCTION

Thank you for buying the new R2 Finder receiver. The R2 Finder has been designed as a tool to support hunting, in order to retrieve the dogs after the hunt.

R2 Finder is currently the best choice among tracking equipment for hunting dogs because it combines GPS technology and radio tracking.

As a complement, R2 Finder has several software applications in order to obtain additional data about the development of the hunting day: dogs route, speed reached or the points where the dog has stopped.

Please read the instruction manual carefully. Pay special attention to the search tips.

2. WHAT IS IN THE BOX?

In the box you will find:

- R2 Finder Receiver with the first set of batteries already inserted, ready for use.
- A protective case for easy transport of the receiver onto your belt.
- A magnet to turn the Hound Finder collars on.
- The Instruction Manual.

3. PARTS OF THE RECEIVER

Figure 1

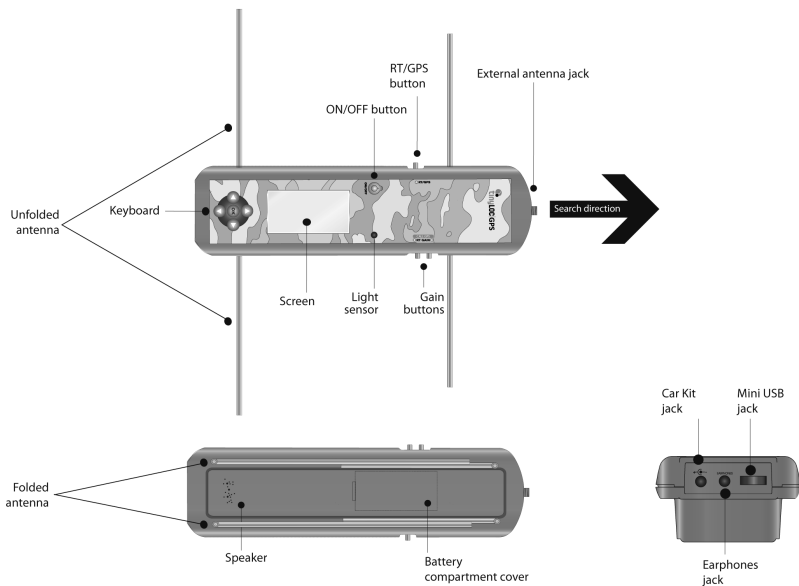

4. KEYBOARD FUNCTIONS

Figure 2

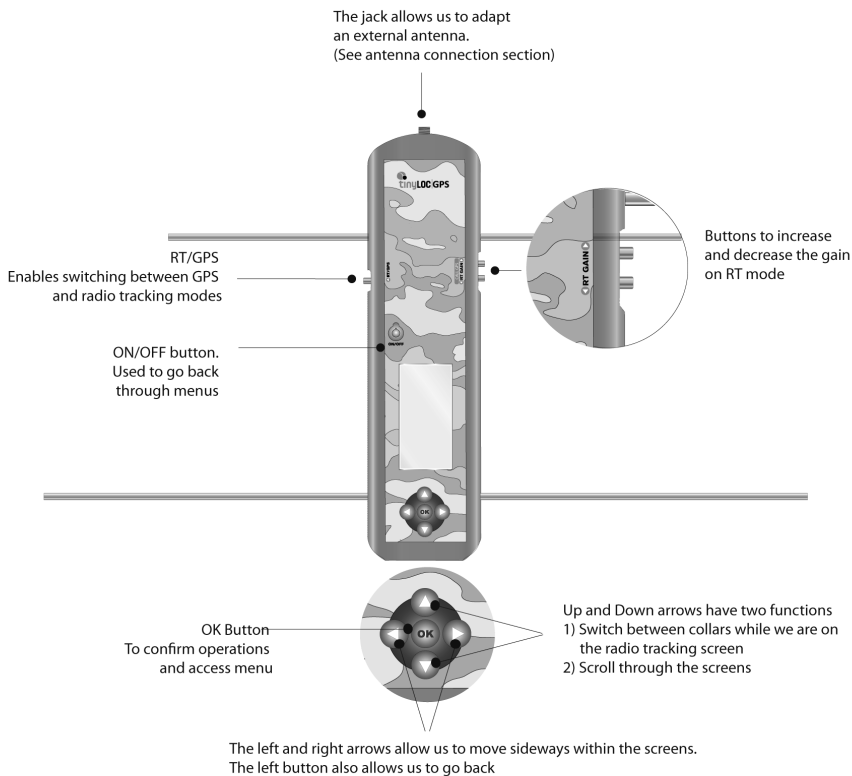

5. QUICK GUIDE: FIRST STEPS

- 1- The Receiver screen is protected with a transparent film. Remove it for correct visualization of the screen.
- 2- To switch the R2 Finder on, hold the "ON/OFF" button until the Tinyloc logo is shown on the screen.
- 3- Stretch out the antenna (all four sections).
- 4- Go outdoors in order to calibrate the compass, remember you need a direct view of the sky.
- 5- To calibrate the compass, follow this path:
To access the menu press "OK", select:

OPTIONS R2>OK>CALIB. COMPASS>OK

To complete the calibration process, follow the instructions on the screen. Remember you will have to turn 360° twice in 20 seconds – the calibration time. (See diagram on how to calibrate the compass)

- 6- To save a Hound Finder collar, follow this path:
 - Press "OK" to enter MENU when no collars have been saved in the R2 yet, then select:
COLLARS>OK>ADD>OK>AUTOMATIC (Warning! Do NOT press the "OK" key).
 - To complete the process follow the instructions on the screen.
 - Turn the Hound Tracer collar on by placing the magnet on the opposite side to the LEDs.
 - While the LEDs on the collar flash alternately, place the collar above the R2 and press "OK".
 - The R2 will save the collar.
 - Name the collar to identify each dog: An onscreen alphabet will appear, select the letters that make up the name by using the arrow keys. You must select the letters one by one and confirm each one by pressing "OK".
 - On the same screen, select "END" and press "OK". The R2 will automatically go to the search screen in radio tracking mode
- 7- From this moment on, you can start the search/retrieval of the collar.

6. RADIO TRACKING AND GPS MODES

6.1 HOW IT WORKS

Tinyloc devices, unlike other tracking equipment, combine two modes of operation, GPS and Radio tracking, which makes them the safest option to retrieve the dogs after the hunt.

The GPS TINYLOC search technology consists of the R2 Finder and the Hound Finder collar. Both incorporate a GPS device that provides both the receiver and the collar with the exact position.

The collar sends its position to the R2 Finder through a radio link.

Warning! Communication between the collar and R2 Finder are established through radio waves and not through GPS satellites. The satellites do not establish communication between the receiver and the collar. (Figure 3). For the compass to indicate the distance and direction of the collar, both must have GPS signal and must be able to communicate with each other via radio.

The radio tracking mode provides a range that is three times more powerful than the GPS mode. The receiver gets the radio tracking signal pulses even if they are very weak which results in a large increase in the tracking distance.

The GPS mode works very differently as data (coordinates) are transmitted via a radio link. A weakening of the radio link signal derived from long distances or due to the existence of major obstacles will prevent determining position. In these cases, the search should continue with the radio tracking system until the R2 Finder receives a GPS signal again. We will never get the position of the collar if we do not have radio tracking signal, as data cannot be transmitted if there is no radio link.

The incorporation of both modes of operation ensures dog retrieval. Other tracking devices do not consider the possibility of losing the GPS position on rugged terrain and do not include the radio tracking mode for long-range search, so factors influencing GPS reception such as weather conditions (very cloudy sky, thick forests) can prevent the retrieval of the animal.

Figure 3

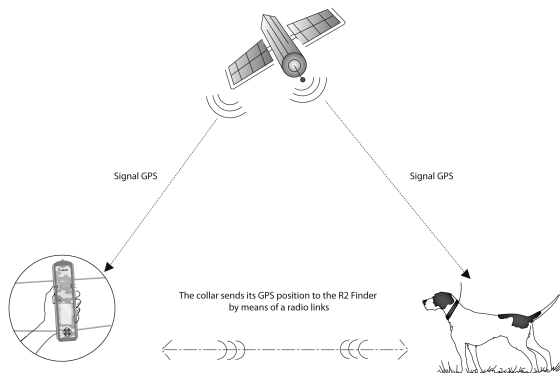

6.2 BASIC DIFFERENCES BETWEEN RADIO TRACKING AND GPS MODES

6.2.1. RADIO TRACKING MODE:

Radio tracking is a technology that lets us know the direction where our dog can be found, by comparing the signal strength received from each correct search direction. This technology is not subject to any type of coverage (mobile phone or GPS), therefore radio tracking will work both in outdoor and indoor environments and mountainous areas of difficult terrain.

Figure 4
Right direction for radio tracking search

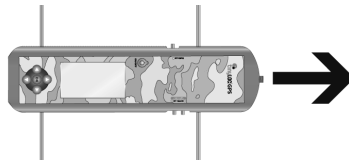

RADIO TRACKING MODE DISPLAY: It appears on our R2 Finder when the search is performed in radio tracking mode.

Figure 5

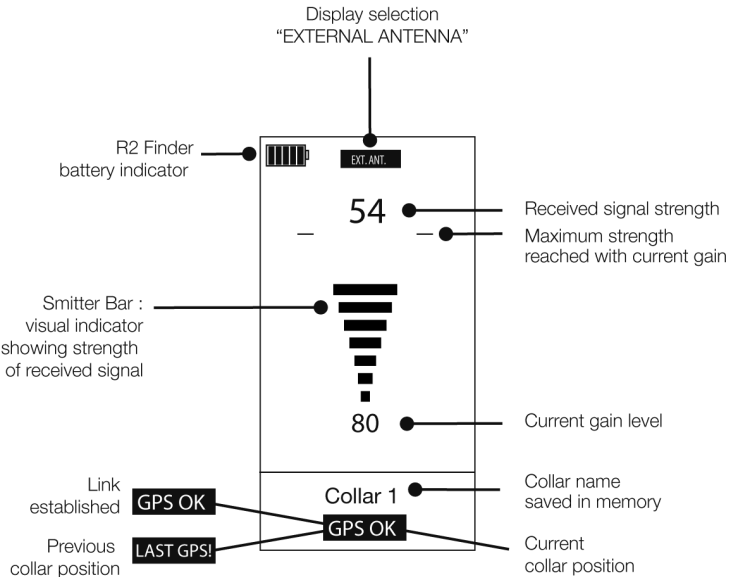

6.2.2 GPS MODE

It lets you know the exact position of the dog through the GPS coordinates that the collar sends to the receiver. This mode provides high accuracy to retrieve the dogs as it indicates exact direction and distance.

The GPS mode depends on satellites which give position. It is therefore quite possible that if the dog enters a cave, a thick forest or a confined space, the position of the collar may not be available and we will have to make the search in radio tracking mode.

GPS MODE DISPLAY: This is the screen that the R2 Finder will show when the search is performed in GPS mode.

Figure 6

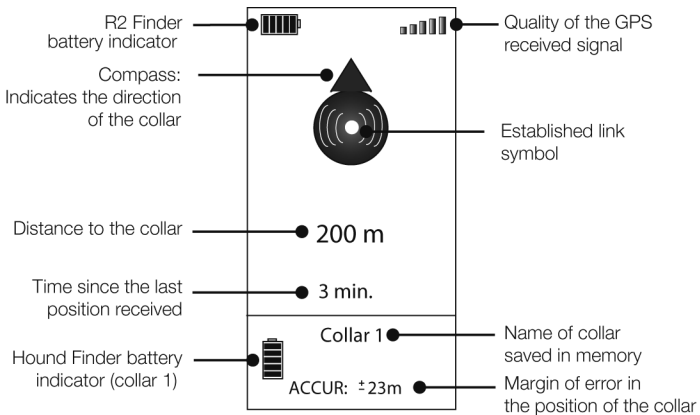

7. R2 FINDER MENU

When the R2 Finder is switched on for the first time, a menu will automatically be displayed from which you can access all options of the receiver.



The following times, if some collars have already been saved to the R2 Finder memory, when it is switched on, the search screen for the last tracked collar will be shown by default. Press "OK" to enter the MENU.

7.1 COLLAR SUBMENU

In the "COLLAR" submenu, you will find all the different options to manage the different collars.

When you first switch on the R2 Finder, only the "ADD" option will be shown. After entering the first collar in memory, you will be able to access additional options for each collar.

7.1.1 ADDING COLLARS

To add a collar select the the "ADD" option with the   arrows on the keyboard, and press "OK".

There are three different ways to enter the collar, choose the one you need to enter your collars:

- a) AUTOMATIC
- b) TIN CODE
- c) FREQUENCY

a) *AUTOMATIC*:

This option is available for Tinyloc collars, Hound Finder model. It allows you to enter the collar automatically.

HOW TO ADD A COLLAR:

1- Go to:

MENU>ADD>AUTOMATIC (Do NOT press "OK")

- 2- Turn the collar on by placing the magnet on the opposite side to the LEDs.
- 3- While the LEDs in the collar are flashing alternately, place the collar above the receiver and press "OK". At that time the receiver will add the entry.
- 4- Once the collar is entered, a name must be assigned to it (maximum 8 letters). Select letters that appear on the screen by using the arrow keys.
- 5- Accept each letter by pressing "OK".
- 6- When you have completed the name to assign to the collar, select the icon "END" on the lower part of the screen with the arrow keys.
- 7- The R2 Finder will automatically go to the search screen in radio tracking mode.

b) TIN CODE ("Tag Identification Number")

Option available for Tinyloc collars, Hound Finder model.

"TIN" stands for "Tag Identification Number". It is a code that uniquely identifies each of the collars. The TIN code is used when the collar is not physically available. "TIN" allows users to perform cooperative searches.

The user can provide his/her mates with the TIN code for one or more collars in order to optimize the results of a difficult search. A dog can be searched by multiple users over a wide area.

HOW TO ADD A COLLAR:

To find the TIN that identifies each of the collars entered onto the collar's owner's R2 Finder, go to:

MENU>COLLARS>COLLAR NAME>INFO COLLAR

This code will be the one needed by any other user in order to quickly add a collar that is not physically available so that he can cooperate in other users' searches.

To add the collar with a "TIN" code, follow these steps:

1- ADD>TIN>OK

2- Select each of the digits that the "TIN" is made up of with the side arrows on the keyboard , press "OK" to confirm each of the numbers.

3- Once you have confirmed all the digits that make up the TIN code, select "END" and press "OK".

4- When entering a collar by means of a TIN code, the R2 Finder will ask you to perform automatic calibration by default. In this case the automatic calibration is not possible since the collar will not be physically available. When asked "DO YOU WISH TO CALIBRATE?", select the "NO CALIBRATION" option and press "OK".

Figure 7

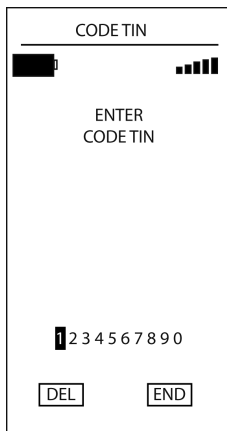

c) BY FREQUENCY

Transmitters functioning only with radio tracking technology (Minihound, F22, MU or HU) must always be entered manually into the R2 Finder by using the "ADD FREQUENCY" option.

HOW TO ADD A COLLAR::

To enter a collar by frequency, follow these steps:

MENU>ADD>ADD FREQUENCY and press the "OK" key.

- 1- The display will show a line with numbers 0 to 9. Select each of the numbers in the collar frequency and press "OK" to confirm.
- 2- When entering a collar by means of the "FREQUENCY" option, the R2 Finder will ask you to perform automatic calibration. (The process with which the receiver best adjusts the transmitter frequency).
- 3- To perform the automatic calibration, the collar must be physically available. If you do not have the collars at this time, when asked "DO YOU WISH TO CALIBRATE?", select the "NO CALIBRATION" option and press "OK ".

NOTE: The first two digits of the frequency are already entered by default, you will only need to enter the remaining four.

Example: Your collar frequency is: 433.250 MHz,

The display will show 43 _ . _ _ _ MHz.

Therefore, you should enter 3250 to get the full frequency, 43**3.250** MHz

Figure 8

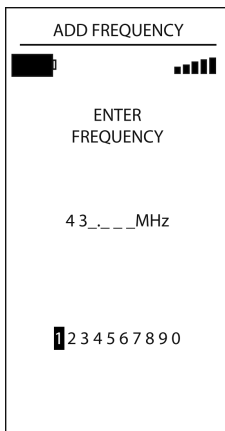

7.1.2 COLLAR MANAGEMENT

Below you will find a detailed description of all the options regarding collar management that R2 Finder offers.

The collars entered into the receiver's memory will be listed right below the "ADD" option.

In order to display all available options, select one of the collars entered into the R2 Finder and press the "OK" key.

The options in the "COLLARS" submenu are as follows:

Diagram 2

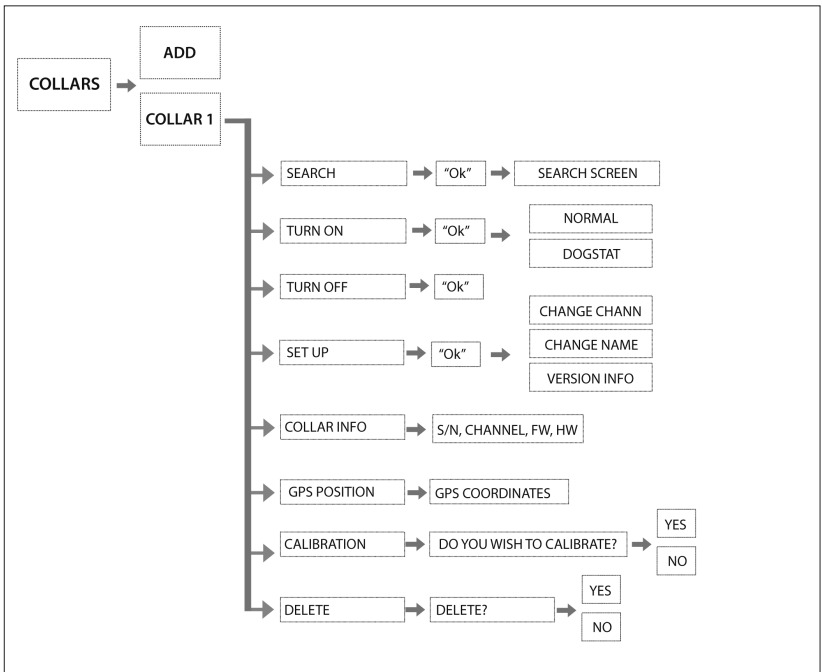

1. "SEARCH"

This option will take you straight to the search screen for the selected collar in radio tracking mode.

MENU>COLLARS>SAVED COLLAR>SEARCH, press the "OK" key

2. "ON"

This option lets you turn the collar on from a distance of up to 5 meters from the R2 Finder without using the magnet.

In the R2 screen you will be prompted to choose between turning the collar on in "NORMAL" mode or turning the collar on in "DOGSTAT" mode.

MENU>COLLARS>SAVED COLLAR>TURN ON > NORMAL/DOGSTAT and press the "OK" key

- The NORMAL mode allows you to perform conventional searches.
- The DOGSTAT mode is intended to provide additional information after the search. The DOGSTAT mode records all GPS positions into the collar memory. At the end of the hunting day, you will be able to reproduce the route followed by the dog, the maximum and minimum speed and even the calories the dog has burned.

To obtain these statistics, you must download the exclusive DOGSTAT software free of charge from www.tinyloc.com and acquire the DOGSTAT cable (not included in the R2 Finder).

3. "OFF"

This option lets you turn the collar off from a distance of up to 5 meters from the R2 Finder without using the magnet.

MENU>COLLARS>SAVED COLLAR>TURN OFF, press the "OK" key.

4. "SETUP"

This option lets you change the collar channel to avoid interferences. The channel configuration supported by the R2 Finder goes from 00 to 99. Although four zeros (0000) will appear, you should always select only two digits.

Interference may occur if there are two collars with the same assigned channel or very close channels in the same area. To solve the problem it is advisable to change the channel, go to:

MENU>COLLARS>SAVED COLLAR>SETUP>CHANGE CHANNEL>CURRENT CHANNEL 3, NEW?>SELECT NEW CHANNEL>END, press the "OK" key

This option also allows you to change the name assigned to the collar in the R2 Finder memory. The names assigned to the collars must consist of a maximum of 8 letters.

Go to:

**MENU>COLLARS>SAVED COLLAR>SET UP>CHANGE NAME>SELECT LETTERS>
END, press the "OK" key**

To exit the setup screen press the left arrow key. ◀

5. "COLLAR INFO"

This option provides information about each of the collars saved into the R2 Finder: serial number, TIN code, software and hardware version and channel.

If the software and hardware version shown is 0.00, go to "SETUP", press the left arrow key to exit and your data will automatically be updated.

To exit the setup screen press the left arrow key. ◀

6. "GPS POSITION"

This option gives us the GPS position coordinates of the collar (latitude and longitude in degrees, minutes and seconds).

To exit the screen, press the "OK" key.

7. "CALIBRATION"

This option is required to calibrate the transmitters that work only with radio tracking. It allows us to perform recalibration of the selected transmitter. Keeping transmitters properly calibrated guarantees a maximum range in signal reception.

To exit the setup screen press the left arrow key.

8. "DELETE"

This option lets you select a collar and delete it from the R2 Finder memory.

MENU>COLLARS>OK>DELETE>YES/NO>OK

7.2 ANTENNA

This option of the R2 Finder menu lets you select the type of antenna that will be in operation during the search.

The R2 Finder has an antenna that is selected by default as an internal antenna. The search screen will not display any indication when the R2 is operating with this antenna. The R2 Finder also offers the possibility of adding external antennas for added search convenience.

NOTE: By default the selected option will always be "INTERNAL ANTENNA". If the selected antenna is the "EXTERNAL ANTENNA" but it is not attached to the R2 Finder, the range for searches will be reduced by 90%. Do not forget to switch to "INTERNAL ANTENNA" when performing searches without using the auxiliary antenna.

TYPES OF EXTERNAL ANTENNA FOR THE R2 FINDER::

- CAR KIT: Designed to be used in searches from a car. Its operation is based on a reduced range in order to favor reception of the signal from all directions (omnidirectional antenna). This allows you to cover a vast area in very short time when using a vehicle.
- DIRECTIONAL ANTENNA: It significantly increases the range of the internal antenna in the R2 Finder itself.

CONNECTING AN EXTERNAL ANTENNA TO THE R2 FINDER WHEN IT IS GOING TO BE USED:

- 1- Screw the connector in the cable of the antenna to the R2 Finder jack.
- 2- Follow this path in the R2 Finder menu:

**MENU>ANTENNA> > INTERNAL SELECTED,
SWITCH TO EXTERNAL?>YES
and press the "OK" key**

When you finish using the external antenna, remember to set your R2 Finder back to "INTERNAL ANTENNA". Steps:

- 1- Unscrew the connector in the cable of the antenna from the R2 Finder jack.
- 2- Follow this path in the R2 Finder menu:

**MENU>ANTENNA> > EXTERNAL SELECTED,
SWITCH TO INTERNAL?>YES
and press the "OK" key**

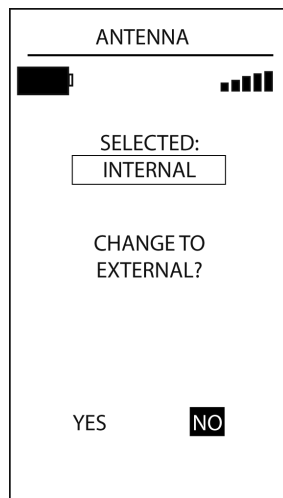

Figure 9

7.3 POINTS OF INTEREST (POI)

This option allows you to save a specific point/location in the terrain where the hunt has taken place onto the memory of the R2 Finder if we are interested in that exact location for some reason. You can then return to this location by using the R2Finder. (Example: The place where the car is parked when you do not know the area).

1. To add a point of interest to the R2 Finder, follow this path:

MENU>POI>SAVE POI and press the “OK” key

2. To list the points of interest stored in the R2 Finder, follow this path:

MENU>POI>LIST POI and press the “OK” key to select the point of interest.

Two options will be shown:

- GO TO: Will take you to the search screen which will indicate the direction of the point of interest.
- DELETE: To delete the point of interest.

7.4 R2 FINDER OPTIONS

7.4.1 COMPASS CALIBRATION

The R2 Finder receiver indicates the direction in which the collar that you want to locate is by means of a magnetic compass. This compass must be calibrated with the earth's magnetic north.

In order for the compass direction to always be accurate, calibration must be performed in the following cases:

- a) The first time we use the R2 Finder.
- b) If the compass has suffered magnetization, the effect will be disproportionate movements of the direction indicator on the screen or the compass will remain in one direction.

If the compass gets locked, you can unlock by using the “CALIBRATE COMPASS” option. If it does not get unlocked, take the magnet supplied with the R2 Finder and make it go for a few seconds between the ON/OFF button and the keypad light sensor. (See Figure 1, parts of the keyboard).

- c) When changing hunting zone, especially if we move from an urban environment to a forest one, as both have very different magnetic fields due to car density, electrical towers...

HOW TO CALIBRATE THE COMPASS:

To calibrate the compass, follow this path:

MENU>R2 OPTIONS>CALIB. COMPASS

- 1- Once you have entered the right choice, you should turn clockwise slowly while holding the R2 Finder in the palm of your hand as shown in Figure 10.
- 2- You must complete two full turns in 20 seconds (10 seconds per turn). The screen in the R2 Finder will show the 20 second countdown in order to provide you with a reference.

Figure 10

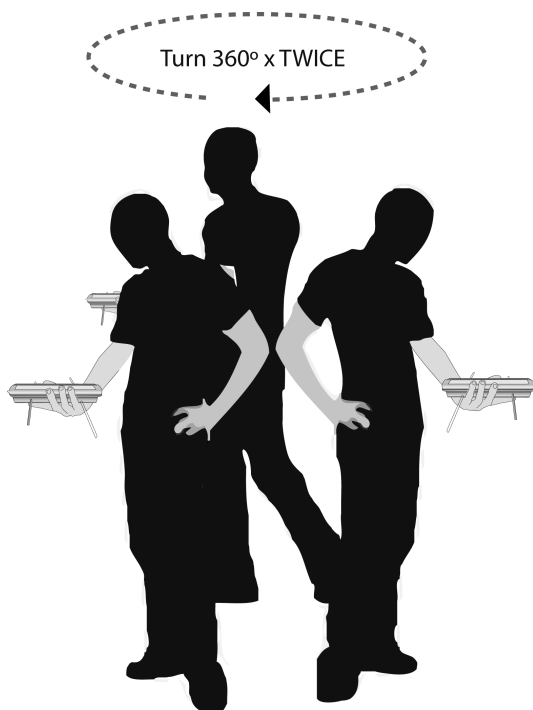

7.4.2 GPS ON/OFF

If you are using collars or transmitters that only work with radio tracking technology, we advise you to use this option in order to turn the GPS device in the R2 Finder off and thus minimize the battery consumption.

Follow these steps:

**MENU>R2 OPTIONS>GPS ON/OFF>
SWITCH OFF/SWITCH ON THE GPS IN THE RECEIVER? >YES/NO.
Select "YES" or "NO" by using the side arrows in the keyboard and press "OK".**

7.4.3 INFO

This option includes technical information on the R2Finder: serial number, firmware and hardware versions, number of full memories, map option.

7.4.4 INFO GPS

This option allows the user to know all the information regarding the GPS device in the R2 Finder.

7.4.5 MAP MODE

The R2 Finder can display the position of the dog on a topographic map by means of the Uview application. In order to use this application you must activate the "MAP MODE 1" option.

This simple application allows you to connect the R2 Finder to a laptop via a USB port for real-time monitoring of the movements of dogs on the ground as well as to precisely locate the position of the dog that you are trying to retrieve.

8. SEARCH MODES

8.1 RADIO TRACKING SEARCH MODE

Steps to perform the search:

- 1- Access the menu by pressing "OK"
- 2- Select the "COLLARS" option with the Up and Down keys  in the keyboard
- 3- Select the collar you want to search: COLLARS>SEARCH and press the "OK" key. The search screen in radio tracking mode will be shown.
- 4- You must start from the maximum gain level (99). Take a 360° turn in order to receive the first sound signals from the collar (beep beep).

Each pulse signal emitted by the collar is received acoustically from the speaker and visually through the Transmitter bar.

A louder acoustic signal along with the higher numbers shown at the top of the bar graph (transmitter) indicate the direction of the strongest signal and therefore the direction of the dog.

- 5- Once the turn has been completed you will be able to determine in which direction the dog is as you will have received higher signal intensity from the R2 Finder. If you receive too much signal intensity from all directions, decrease the gain and continue turning until you are able to determine the direction.

As you approach the collar, you will have to repeat the operation.

- 6- The R2 Finder will indicate acoustically (bip bup) as it enters the GPS mode coverage area.

The radio tracking screen may show two types of notices:

- a) GPS OK: It indicates that a GPS position has been received as well as the current distance from the collar.
- b) LAST GPS!: It indicates that a GPS position that is not up-to-date has been received, which should be interpreted as an orientation since it reports on the last position of the collar and when it was obtained.

When the Radio tracking mode screen displays one of these notices, you must switch to GPS mode screen.

8.2 GPS SEARCH MODE

For GPS searches, wait a few minutes until both the receiver and the collar have GPS positions available. The R2 Finder will initially issue the tone signal corresponding to radio tracking. When the R2 Finder receives the collar's GPS position, it will emit a different tone (bip bup) This tone indicates that the collar has a GPS position and is communicating with the receiver. The message "GPS OK" or "LAST GPS!" will be shown on the screen.

Once you have heard this tone, switch to the GPS screen by using the of RT/GPS side button.

- Once in the GPS mode screen, a black compass with a radio link symbol inside will appear. It will immediately begin to indicate the direction and distance where the collar can be found.
- If the R2 Finder cannot capture the GPS position you will get the message: "NO GPS, MOVE TO AN OPEN AREA". In that case, find an open area with a direct view of the sky to facilitate signal reception.
- If the compass is shown without the radio link communication symbol, the R2 Finder is not receiving the current position. Not receiving an updated position does not mean that no communication has been established between the receiver and the collar, the distance between the collar and the receiver is too large, there are substantial obstacles or the collar may not have a GPS position.

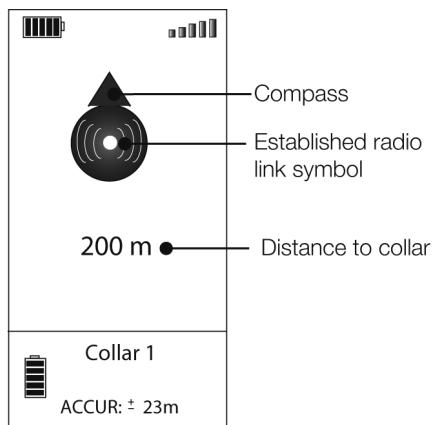
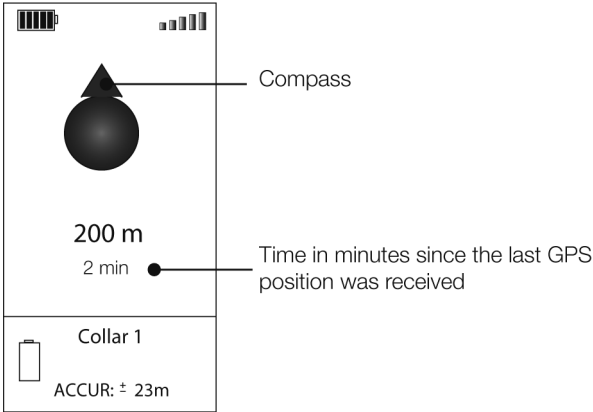

Figure 11

The bottom of the compass will display a timer that will indicate the time that has elapsed since the last position was recorded, as maximum 60 minutes.

In order to get the current position of the collar, head towards the direction shown by the compass or start a radio tracking search. In these cases the combination of both technologies turns the R2 Finder into an essential tracking tool.

Figure 12



9. SEARCH TIPS

9.1 INTRODUCTION

The combination of technologies in the R2 Finder offers enhanced security and provides flexibility in collar tracking.

When we are outside the GPS mode coverage area, with the Tinyloc equipment we have the radio tracking mode available, which significantly increases the potential tracking range.

The radio tracking mode gives us the direction so that we can approach the GPS mode coverage area and continue the search in GPS mode by getting the exact position and distance to the collar.

COVERAGE AREAS

Figure 13

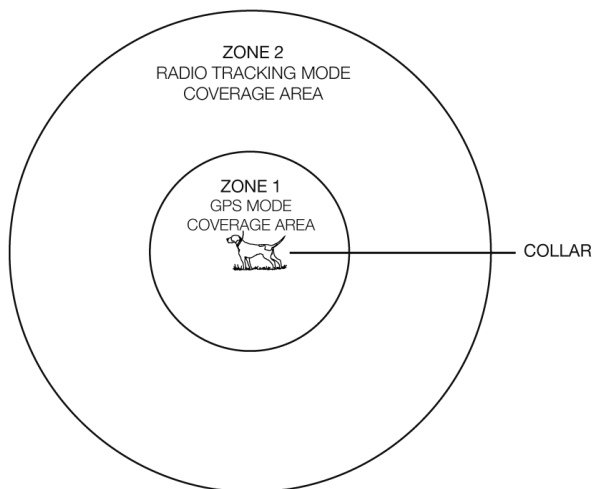

9.2 SEARCH TIPS

- a) In order to improve signal reception, perform the R2 Finder turns as indicated in Figure 14, while always keeping your arm stretched upwards.
- b) Do not touch the antennas while performing the search, reception may be affected.
- c) When the search is being performed in GPS mode, the receiver must be placed flat on the palm of your hand to ensure that the compass gives us the exact direction. Otherwise, the word "TILT" will be shown, which implies that the R2 Finder position is not correct for for operation. (See Figure 15).
- d) The R2 Finder has been designed to be held by the hunter at chest height. The body will act as a screen, thus improving the receiver's directionality. Otherwise, discrimination between front and rear signals in radio tracking searches would get worse.
- e) To achieve maximum signal reception, place the R2 Finder so that the antenna is parallel to that of the collar as shown in Figure 16.
- f) In especially complicated terrains, we recommend using an external antenna to improve reception and/or range.
- g) If you lose the radio tracking signal in the R2 Finder, find a high point in the terrain to try to overcome any physical obstructions that prevent correct reception of the signal. (See Figure 17).

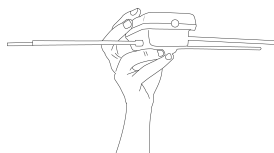

Figure 14

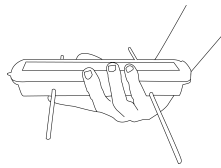

Figure 15

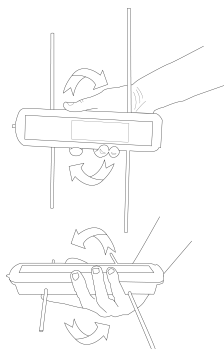
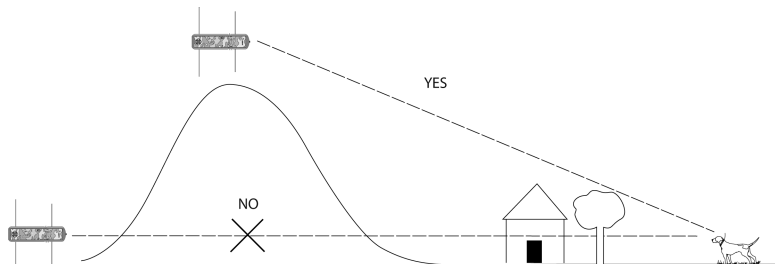

Figure 16

Figure 17



10. BATTERIES

- The receiver operates on 4 x 1.5 V, AA alkaline batteries or 4 Lithium batteries.
- Do not use rechargeable batteries, they are not optimal for the operation of the R2 Finder.
- When the battery indicator shows a low level, do not wait until the batteries are exhausted, replace them as the receiver will lose power.
- To change the batteries unscrew the screws of the lid with a flat screwdriver. Withdraw the lid and extract the batteries. Introduce the new batteries in the position that indicates the sketch of the bottom of the battery space. Place the lid and screw on the screws.

11. PRECAUTIONS

- Do not use sharp objects when replacing the batteries. There are electronic circuits below the battery compartment which could be damaged.
- If the receiver is not going to be used for a while, remove the batteries to avoid deterioration and any damage they might cause.
- Humidity seriously damages the receiver. Make sure the receiver and case are completely dry before storing.

12. TECHNICAL SPECIFICATIONS

Power supply	6 volts (4 x LR6 "AA"). Do not use rechargeable batteries
Receiver Sensitivity (IEE MDS Standard)	-146 dBm
Frequency range	UE/AUS/NZ (433.050-434.750 MHz)
Operation temperature	-15° to 50°C
Storage temperature	-20°C to 70°C
Protection rating	IP20
Weight	520 g. with batteries
Consumption	70-190 mA

13. DECLARATION OF CONFORMITY

<http://www.tinyloc.com/declarationofconformity>

14. GENERAL WARRANTY CONDITIONS

Tinyloc devices are guaranteed for two years from the date of purchase by the user.

Tinyloc equipment warranty covers factory defects in components and labor, provided that the use of the product by the user has been adequate.

Any action carried out in the factory on Tinyloc devices within a 24 month period, will not extend the original warranty in any case.

The warranty DOES NOT COVER IN ANY CASE:

- The loss of an R2 Finder component.
- Damage caused to the equipment by the dog itself.
- Accident, misuse or neglect of the equipment by the user.
- Manipulation or alteration of equipment assembly.
- Damage caused by the presence of moisture or water in the internal components (the R2 Finder is not waterproof).
- Problems caused by external agents: natural disaster, fire, collision, flood, lightning...
- Transportation of equipment without proper protection.

THE GENERAL WARRANTY CONDITIONS SHALL ONLY APPLY IF THE MALFUNCTIONING DEVICES ARE DELIVERED TO THE FACTORY ALONG WITH THE APPROPRIATE INVOICE INCLUDING THE SERIAL NUMBER.

In order to offer a better technical service, we advise you to attach an explanatory note with the details of the fault or anomalies in the operation of the R2 Finder.

15. OPTIONAL ACCESSORIES FOR THE R2 FINDER

CAR KIT	Accessory omnidirectional antenna for searches from vehicles.
DIRECTIONAL ANTENNA	Provides up to 30% more range in searches on foot.
DOGSTAT	Software that lets you view the routes followed by the dogs on Google Earth maps, as well as all the data regarding their performance (speed, calorie expenditure, distance covered...).
UVIEW	Software designed to display the GPS position of the dog on topographic maps in real time.
MINIHOND	Radio tracking collar, ideal for small dogs, compatible with R1+ and R2 Finder.

MANUALE D'USO
R2 FINDER

1-	INTRODUZIONE.....	79
2-	CHE COSA C'È NELLA SCATOLA?	79
3-	PARTI DELL' R2.....	80
4-	FUNZIONI DELLA TASTIERA	81
5-	GUIDA RAPIDA: PRIMI PASSI.....	82
6-	MODO RADIOTRACKING E GPS	83
	6.1 Come funziona.....	83
	6.2 Differenze di base tra modo di ricerca Radiotracking e GPS.....	84
	6.2.1 Modo Radiotracking.....	84
	6.2.2 Modo GPS.....	85
7-	MENÚ R2 FINDER.....	86
	7.1 Submenú collari	86
	7.1.1 Aggiungere collari.....	86
	7.1.2 Gestione collari.....	89
	7.2 Antenna.....	92
	7.3 Punti di interesse (Poi)	93
	7.4 Opzioni di R2 Finder	93
	7.4.1 Calibrare bussola.....	93
	7.4.2 GPS ON/OFF	95
	7.4.3 Info.....	95
	7.4.4 Info GPS	95
	7.4.5 Modo mappa.....	95
8-	MODI DI RICERCA.....	96
	8.1 Ricerca modo Radiotracking	96
	8.2 Ricerca modo GPS.....	97
9-	CONSIGLI DI RICERCA	99
	9.1 Introduzione	99
	9.2 Raccomandazioni di ricerca	100
10-	BATTERIE	101
11-	PRECAUZIONI	101
12-	CARATTERISTICHE TECNICHE.....	101
13-	DICHIARAZIONE DI CONFORMITÀ	101
14-	CONDIZIONI GENERALI DI GARANZIA.....	102
15-	ACCESSORI OPZIONALI PER L' R2 FINDER	102

1. INTRODUZIONE

Grazie per l'acquisto del nuovo ricevitore R2 Finder. L' R2 Finder è stato disegnato come strumentazione di supporto alla caccia, per recuperare i cani dopo la battuta.

Attualmente l' R2 Finder è la miglior scelta come strumentazione di monitoraggio di cani da caccia, perché combina la tecnologia GPS con il Radiotracking.

L' R2 Finder dispone di varie applicazioni software complementari, per ottenere dati aggiuntivi sullo sviluppo della battuta di caccia: itinerari dei cani, velocità acquisita o i punti dove il cane si è fermato.

Si prega di leggere accuratamente questo manuale di istruzioni, prestando speciale attenzione ai consigli di ricerca.

2. CHE COSA C'È NELLA SCATOLA?

Nella scatola troverete:

- Il ricevitore R2 Finder con il primo set di batterie già inserite, pronto per l'uso.
- Una fodera di protezione per trasportare comodamente il ricevitore nella sua cintura
- Un magnete per accendere i collari Hound Finder.
- Il Manuale di Istruzioni.

3. PARTI DEL RICEVITORE

Figura 1

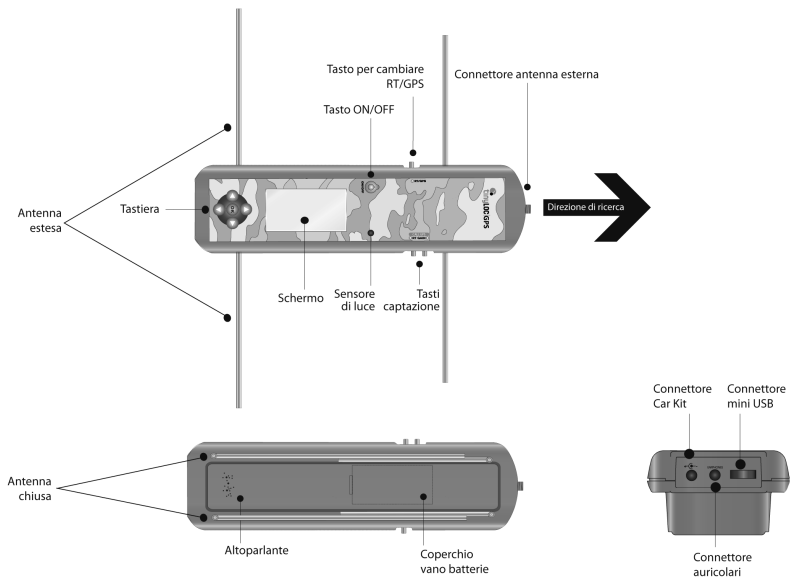

4. FUNZIONI DELLA TASTIERA

Figura 2

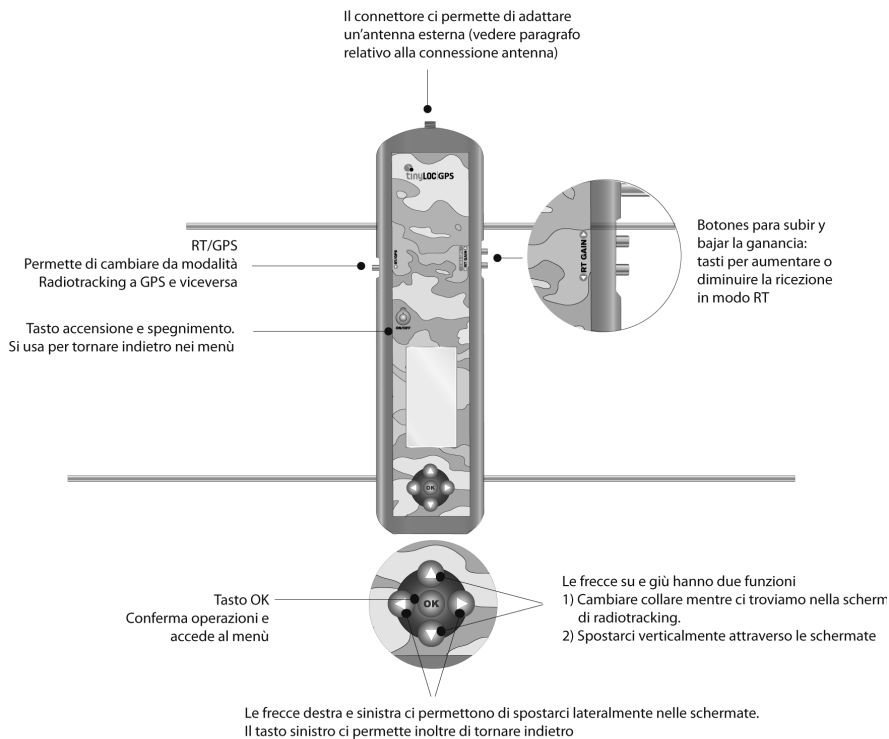

5. GUIDA RAPIDA: PRIMI PASSI

- 1- Lo schermo del Ricevitore è protetto da una pellicola trasparente. Rimuovere la pellicola per una corretta visualizzazione dello schermo.
- 2- Per accendere l' R2 Finder, mantenere premuto il tasto "ON/OFF" fino all'apparizione del logo Tinyloc sullo schermo.
- 3- Estendere tutta l'antenna (le quattro parti).
- 4- Uscire all'esterno per calibrare la bussola, ricordarsi che è necessario avere visione diretta del cielo.
- 5- Per calibrare la bussola eseguire i seguenti passi:

Per accedere al Menù, premere "OK" e selezionare:

OPZIONI R2>OK>CALIBRARE BUSS.>OK

Per terminare il processo di calibratura seguire le istruzioni che appaiono sullo schermo. Ricordare che dovrà effettuare 2 giri di 360° in 20 secondi, tempo di durata della calibratura. (Vedere figura relativa a come calibrare la bussola).

- 6- Per memorizzare un collare Hound Zinder, eseguire i seguenti passi:
 - Premere "OK" per accedere a MENU quando ancora non sia stato memorizzato nessun collare nell' R2, in seguito selezionare:

COLLARI>OK>AGGIUNGERE>OK>AUTOMATICO (Attenzione! NON premere il tasto "OK").

- Per terminare il processo, seguire le istruzioni che appariranno sullo schermo.
 - Accendere il collare Hound Tracer collocando il magnete sul lato opposto ai LED.
 - Mentre i LED del collare lampeggiano alternativamente, collocare il collare sull' R2 e premere "OK".
 - L' R2 realizzerà la registrazione del collare.
 - Attribuire un nome al collare per identificare ciascun cane: sullo schermo apparirà l'alfabeto, selezionare le lettere che compongono il nome utilizzando le frecce della tastiera. Si dovranno selezionare le lettere una per una, confermandole premendo il tasto "OK".
 - Nella stessa schermata, selezionare "FIN" e premere "OK". Automaticamente l' R2 passerà alla schermata di ricerca in modalità Radiotracking.
- 7- A partire da questo momento, è già possibile iniziare la ricerca/recupero del collare.

6. MODI RADIOTRACKING E GPS

6.1 COME FUNZIONA

Le strumentazioni Tinyloc, a differenza di altri strumenti di localizzazione, combinano due modalità di funzionamento, GPS e Radiotracking, e rappresentano pertanto l'opzione più sicura per recuperare i cani dopo una battuta di caccia.

La tecnologia di ricerca TINYLOC GPS è composta dall' R2 Finder e dal collare Hound Finder. Entrambi presentano un dispositivo GPS integrato che fornisce sia al ricevitore che al collare la posizione esatta.

Il collare invia la sua posizione all' R2 Finder mediante un segnale radio.

Attenzione! La comunicazione tra il collare e l' R2 Finder si stabilisce attraverso onde radio e non attraverso satelliti GPS. I satelliti non stabiliscono la comunicazione tra ricevitore e collare. (Figura 3). Affinché la bussola indichi la distanza e la direzione del collare, entrambi devono avere segnale GPS e devono poter mettersi in comunicazione tramite radio.

Il modo Radiotracking offre tre volte più campo rispetto al GPS. Il ricevitore capta gli impulsi di segnale Radiotracking benché questi siano molto deboli: ciò presuppone un grande aumento della distanza di localizzazione.

Il modo GPS funziona in modo molto diverso, giacché si trasmettono dati (coordinate) mediante segnale radio. Un indebolimento del segnale radio, a causa di lunghe distanze o per l'esistenza di grandi ostacoli, impedisce di determinare la posizione. In questi casi, la ricerca deve essere proseguita con il sistema Radiotracking fino a che l' R2 Finder riceva nuovamente segnale GPS. Non avremo mai la posizione del collare se non disponiamo del segnale Radiotracking, poiché in assenza di segnale radio i dati non possono essere trasmessi.

L'integrazione di entrambi i modi di funzionamento garantisce il recupero dei cani. Le altre strumentazioni non contemplano la possibilità di perdere la posizione GPS in terreni difficili e non includono il modo Radiotracking per ricerche ad ampio raggio, per cui fattori che influiscono sul ricevimento del GPS quali le condizioni atmosferiche (cielo molto nuvoloso, boschi frondosi) possono impedire il recupero dell'animale.

Figura 3

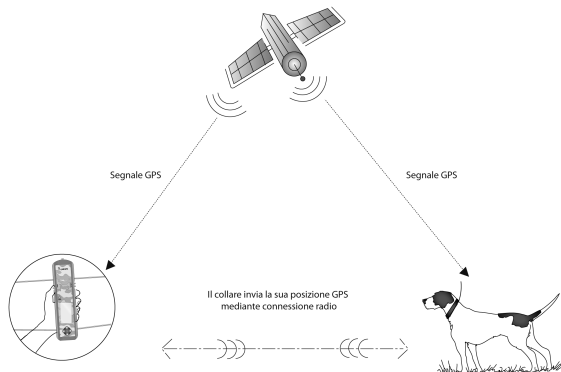

6.2 DIFFERENZE SOSTANZIALI TRA MODALITÀ DI RICERCA RADIOTRACKING E GPS

6.2.1.MODO RADIOTRACKING:

Il Radiotracking è una tecnologia che ci permette di conoscere la direzione in cui si trova il nostro cane, paragonando l'intensità del segnale ricevuto di ogni direzione di ricerca corretta. Questa tecnologia non è vincolata a nessun tipo di copertura (telefonia Mobile o GPS), perciò il Radiotracking funziona sia in ambienti esterni che in ambienti interni, e in zone montuose con orografia complicata.

Figura 4

Direzione corretta di ricerca in Radiotracking.

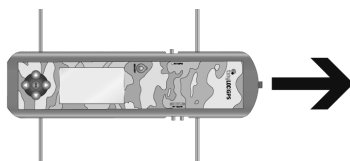

SCHERMO MODO RADIOTRACKING: Appare nel nostro R2 Finder quando la ricerca si effettua in modalità Radiotracking.

Figura 5

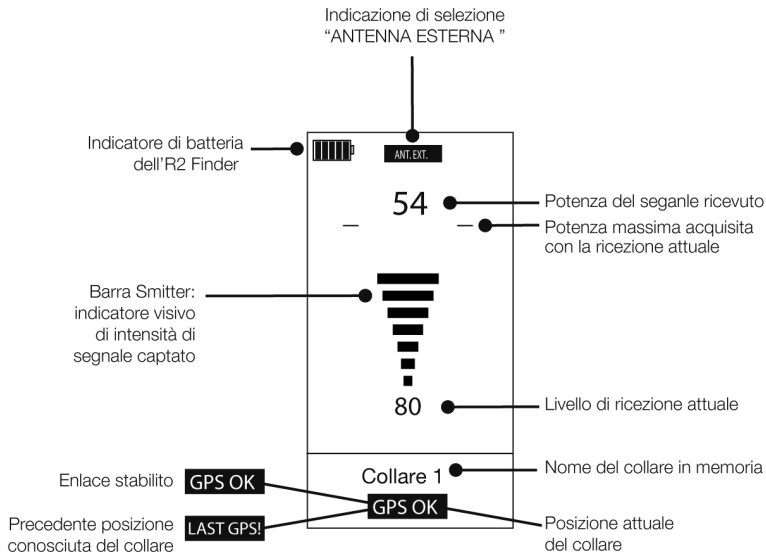

6.2.2 MODO GPS

Permette di conoscere la posizione esatta del cane attraverso le coordinate GPS che il collare invia al ricevitore. Questa modalità fornisce una grande precisione nel recupero dei cani, poiché indica direzione e distanza esatte. Il modo GPS dipende dai satelliti che forniscono la posizione e pertanto è fortemente possibile che, qualora il cane entrasse in una grotta, un bosco frondoso o uno spazio chiuso, la posizione del collare non sia disponibile e dovremo effettuare la ricerca in modo Radiotracking.

SCHERMO MODO GPS: Questa è la schermata che appare nell' R2 Finder quando la ricerca si effettua in modo GPS.

Figura 6

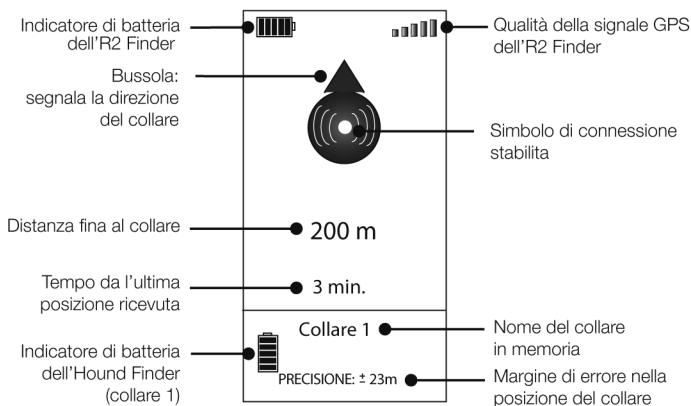

7. MENÙ DELL' R2 FINDER

Accendendo l' R2 Finder per la prima volta, apparirà automaticamente il menù dal quale potrà accedere a tutte le opzioni del ricevitore.

In seguito, se già sono stati introdotti alcuni dei collari nella memoria dell'R2 finder, accendendolo apparirà per default la schermata di ricerca dell'ultimo collare rintracciato. Premere "OK" per accedere al MENÙ.

7.1 SUBMENÙ COLLARI

Nel submenù "COLLARI", troveremo tutte le opzioni per gestire i vari collari.

Quando accende l' R2 Finder per la prima volta, apparirà solamente l'opzione "AGGIUNGERE". Una volta introdotto il primo collare in memoria, si avrà accesso alle opzioni aggiuntive relative a ogni collare.

7.1.1 AGGIUNGERE COLLARI

Per aggiungere un collare, selezionare con le frecce ▲ ▼ della tastiera l' opzione "AGGIUNGERE", premere "OK".

Esistono tre modi diversi di introdurre il collare, scegliere quello di cui si ha bisogno per introdurre i collari:

- a) AUTOMATICO
- b) CODICE TIN
- c) FREQUENZA

a) AUTOMATICO :

Questa opzione è disponibile per i collari Tinyloc modello Hound Finder. Permette di introdurre il collare in modo automatico.

COME INTRODURRE UN COLLARE:

1- Accedere a:

"MENÙ">"AGGIUNGERE">"AUTOMATICO" (NON premere "OK")

2- Accendere il collare mettendo il magnete sul lato opposto ai LED

3- Mentre i LED del collare lampeggiano alternativamente, situare il collare sul ricevitore e premere "OK". In questo momento il ricevitore realizzerà la registrazione.

4- Una volta registrato il collare, bisogna attribuirgli un nome (massimo 8 lettere). Scegliere le lettere che appariranno sullo schermo utilizzando le frecce della tastiera.

5- Accettare ogni lettera premendo "OK".

6- Una volta completato il nome da assegnare al collare, selezionare con le frecce della tastiera l'icona "FINE" che appare nella parte inferiore dello schermo.

7- L' R2 Finder passerà automaticamente alla schermata di ricerca in modo Radiotracking.

b) CODICE TIN ("Tag Identification Number")

Opzione disponibile per i collari Tinyloc modello Hound Finder.

Il "TIN" è il "Tag Identification Number". È un codice unico che identifica ciascun collare. Il codice TIN si usa quando non si dispone fisicamente del collare. Il TIN permette agli utenti di effettuare ricerche in cooperazione.

L'utente può fornire il TIN di uno o vari collari ai propri compagni di caccia, al fine di ottimizzare i risultati di una ricerca complicata. Un cane può essere cercato da vari utenti in un'area estesa.

COME INTRODURRE UN COLLARE:

Per trovare il TIN che identifica ciascuno dei collari introdotti nell'R2 Finder del proprietario del collare, andare a:

MENÙ>COLLARI>NOME DEL COL>INFO COLLARE

Questo codice sarà quello che ogni altro utente dovrà usare per registrare rapidamente un collare senza disporre fisicamente di esso e per poter cooperare nelle ricerche di altri utenti.

Per aggiungere il collare mediante "TIN", seguire questi passi:

- 1- AGGIUNGERE>TIN>OK
- 2- Selezionare con le frecce laterali ◀ ▶ della tastiera ogni uno dei numeri che compongono il "TIN", premere "OK" per confermare ciascun numero.
- 3- Una volta confermati tutti i tasti che compongono il codice TIN selezionare "FINE" e premere "OK".
- 4- Introducendo un collare mediante codice TIN, l' R2 Finder chiederà automaticamente (per default) di effettuare la por defecto que efectúe la calibratura automatica. In questo caso la calibratura automatica non è possibile, poiché non disporrà fisicamente del collare. Alla domanda "DESIDERA CALIBRARE?" selezionare l' opzione "NON CALIBRARE" e premere il tasto "OK".

Figura 7

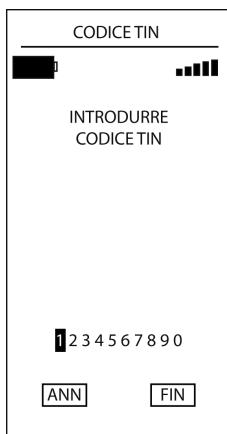

c) PER FREQUENZA

Gli emittori che funzionano solamente con la tecnologia Radiotracking (Minihond, F22, MU o HU) dovranno essere introdotti nell'R2 Finder sempre manualmente mediante l'opzione "AGGIUNGERE FREQUENZA".

COME INTRODURRE UN COLLARE:

Per introdurre un collare mediante frequenza, seguire questi passi:

MENÚ>AGGIUNG>AGGIUNG FREQUENZA e premere il tasto "OK".

- 1- Sullo schermo apparirà una linea con numeri da 0 a 9. Selezionare ciascuno dei numeri della frequenza del collare e premere "OK" per confermare.
- 2- Introducendo un collare mediante l'opzione "FREQUENZA", l' R2 Finder ci chiederà di effettuare la calibratura automatica. (Processo con cui il ricevitore adatta al massimo la frequenza dell' emissore).
- 3- Per realizzare la calibratura automatica è necessario disporre fisicamente dei collari. Nel caso in cui non si disponga dei collari in questo momento, alla domanda "DESIDERA CALIBRARE?" selezionare l'opzione "NON CALIBRARE" e premere il tasto "OK".

NOTA: Le due prime cifre della frequenza sono già introdotte, devono essere inserite solamente le restanti quattro. .

Esempio: La frequenza del vostro collare è :433.250 MHz,

Sullo schermo apparirà 43 _ _ MHz.

Perciò dovrete introdurre 3250 per ottenere la frequenza completa. 43**3.250** MHz

Figura 8

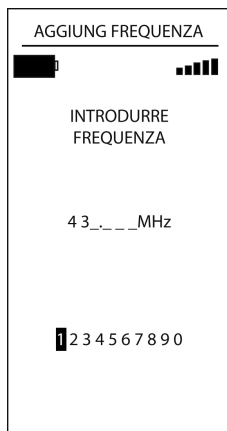

7.1.2 GESTIONE COLLARI

Di seguito troverete una descrizione dettagliata di tutte le opzioni relative alla gestione dei collari offerte dall'R2 Finder.

I collari introdotti nella memoria del ricevitore appariranno elencati sotto l'opzione "AGGIUNGERE".

Affinché siano visualizzate tutte le opzioni disponibili, selezionare uno dei collari introdotti nell'R2 Finder e premere il tasto "OK".

Le opzioni del submenù "COLLARI" sono le seguenti:

Esquema 2

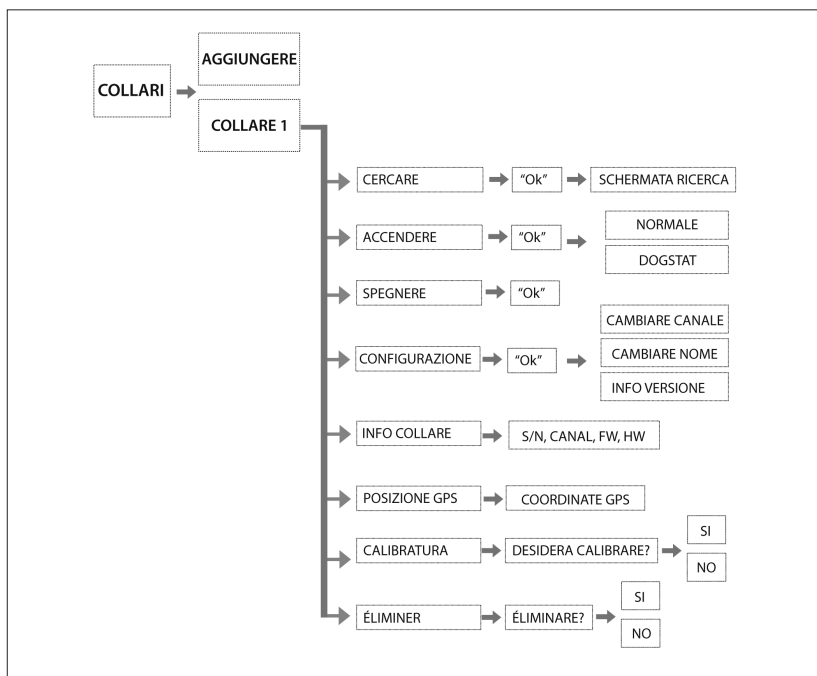

1. "CERCARE"

Questa opzione porta direttamente alla schermata di ricerca del collare scelto in modo Radiotracking.

MENU>COLLARI>COLLARE MEMORIZZATO>CERCARE, premere "OK"

2. "ACCENDERE"

Questa opzione permette di accendere il collare a una distanza massima di 5 metri dall'R2 senza bisogno di usare il magnete.

Nello schermo dell' R2 sarà indicato di scegliere tra l'accensione in modo "NORMALE" o in modo "DOGSTAT".

***MENU>COLLARI>COLLARE MEMORIZZATO>ACCENDERE >
NORMALE/ DOGSTAT e premere il tasto "OK"***

- Il modo NORMALE permette di realizzare ricerche convenzionali.
- Il modo DOGSTAT è pensato per fornire informazione aggiuntiva posteriore alla ricerca. Il modo DOGSTAT registra nella memoria del collare tutte le posizioni GPS. Al termine della giornata di caccia, avrete la possibilità di riprodurre il sentiero seguito dal cane, la velocità massima e la velocità minima e persino le calorie bruciate dal cane.

Per disporre di tali statistiche, dovrà scaricare gratis l'esclusivo software DOGSTAT su www.tinyloc.com e acquistare il cavo DOGSTAT (non incluso nell' R2 Finder).

3. "SPEGNERE"

Questa opzione serve per spegnere il collare a una distanza massima di 5 metri dall'R2 Finder senza bisogno di usare il magnete.

MENU>COLLARI>COLLARE MEMORIZZATO>SPEGNERE, premere "OK".

4. "CONFIGURAZIONE"

Questa opzione ci permette di modificare il canale del collare per evitare possibili interferenze. La configurazione del canale che l'R2 Finder ammette è dallo 00 al 99. Benché appaiano quattro zeri (0000) si dovranno selezionare solo 2 cifre.

Si possono produrre interferenze in presenza di due collari nella stessa zona con lo stesso canale assegnato, o uno molto vicino. Per risolvere il problema è consigliabile cambiare il canale, seguendo questi passi:

***MENU>COLLARI>COLLARE MEMORIZZATO>CONFIGURAZIONE>CAMBIO
CANALE>CANAL ATTUALE3, NUOVO?>SELEZIONARE IL COLLARE NUOVO>
FINE, premere "OK"***

Questa opzione permette altresì di cambiare il nome assegnato al collare nella memoria dell' R2 Finder. I nomi assegnati ai collari devono essere composti al massimo da 8 lettere.

Andare a:

MENU>COLLARI>COLLARE MEMORIZZATO>CONFIG TAG>CAMBIARE NOME>SELEZIONARE LETTERE>FINE, premere "OK"

Per uscire dalla schermata di configurazione, premere tasto sinistro della tastiera. ◀

5. "INFO COLLARE"

Questa opzione fornisce informazioni su ciascuno dei collari memorizzati nell' R2 Finder: numero di serie, codice TIN, versione di software, hardware e canal.

Si la versione di software e hardware che appare è la 0.00, andare su "CONFIGURAZIONE", premere la freccia sinistra della tastiera per uscire e automaticamente si aggiorneranno i dati.

Per uscire dalla schermata di configurazione, premere tasto sinistro della tastiera. ◀

6. "POSIZIONE GPS"

Questa opzione ci fornisce le coordinate di posizione GPS del collare (latitudine e longitudine in gradi, minuti e secondi).

Per uscire dalla schermata premere "OK".

7. "CALIBRATURA"

Questa opzione è imprescindibile per calibrare gli emittori che funzionano solo con Radiotracking, permette di ricalibrare l'emissore selezionato. Mantenere ben calibrato un emissore garantisce un campo massimo nella ricezione di segnale.

Per uscire dalla schermata di configurazione, premere tasto sinistro della tastiera.

8. "ELIMINARE"

Questa opzione ci permette di selezionare un collare e cancellarlo dalla memoria dell' R2 Finder.

COLLARI>OK>ELIMINARE>SI/NO>OK

7.2 ANTENNA

Questa opzione del menù dell' R2 Finder permette di selezionare il tipo di antenna che entrerà in funzione durante la ricerca.

L' R2 Finder incorpora un' antenna selezionata automaticamente come antenna interna. Nella schermata di ricerca non apparirà nessuna indicazione quando l'R2 opera con tale antenna. L'R2 Finder offre altresì la possibilità di incorporare antenne esterne per aumentare la comodità di ricerca.

ATTENZIONE: L'opzione selezionata automaticamente dovrà sempre essere "ANTENNA INTERNA". Se l'antenna selezionata è l' "ANTENNA ESTERNA" senza che quest'ultima sia connessa all'R2 Finder, la capacità di captare il segnale sarà ridotta al 90 %. Ricordarsi di selezionare "ANTENNA INTERNA" quando si eseguono ricerche senza usare l'antenna esterna.

TIPI DI ANTENNA ESTERNA PER L' R2 FINDER::

- CAR KIT: Creata per essere usata in ricerche da un veicolo. Il suo funzionamento si basa su una riduzione del raggio di ricerca a favore della ricezione di segnale proveniente da qualsiasi direzione (antenna omnidirezionale). Ciò permette di coprire una vasta estensione di terreno in brevissimo tempo muovendosi con il veicolo.
- ANTENNA DIREZIONALE: Aumenta notevolmente la capacità di ricezione dell'antenna dell'R2 Finder.

COME CONNETTERE UN' ANTENNA ESTERNA ALL'R2 FINDER PER UTILIZZARLA:

- 1- Avvitare il connettore del cavo dell'antenna al cavo dell' R2 Finder.
- 2- Nel menù dell'R2 Finder seguire i passi:

**MENU>ANTENNA> >SELEZIONATA INTERNA,
CAMBIARE A ESTERNA?>SI e premere "OK"**

Al termine dell'utilizzo dell'antenna esterna, ricordarsi di configurare nuovamente l' R2 Finder con l'opzione "ANTENNA INTERNA". Passi:

- 1- Disconnettere il connettore del cavo dell'antenna dal connettore dell'R2 Finder.
- 2- Nel Menù dell' R2 Finder seguire i passi:

**MENU>ANTENNA> >SELEZIONATA ESTERNA,
CAMBIARE A INTERNA?>SI e premere "OK"**



Figura 9

7.3 PUNTI DI INTERESSE (POI)

Questa opzione permette di memorizzare nell'R2 Finder un punto/sito concreto del terreno attraverso cui la è passata battuta di caccia, e la cui localizzazione esatta ci interessa per qualche ragione. Posteriormente potrà tornare a questo punto di localizzazione usando l'R2 Finder. (Es: dove è parcheggiato il veicolo se non si conosce la zona).

1. Per aggiungere un punto di interesse all' R2 Finder seguire questi passi:

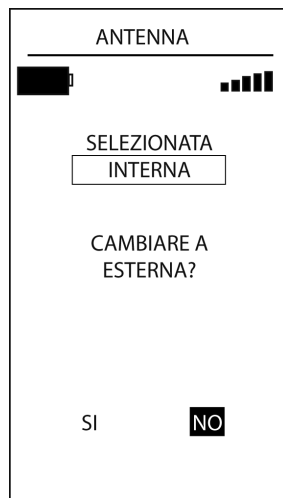
MENÙ>PUNT. INTERESSE>MEMORIZZ PUNTO e premere "OK"

2. Per elencare i punti di interesse nell' R2 Finder compiere questi passi:

**MENÙ>PUNT. INTERESSE>ELENC PUNTO
e premere "OK" per selezionare il punto di interesse.**

Appariranno due opzioni:

- ANDARE: Entrerà nella schermata di ricerca dove segnalerà la direzione del punto di interesse.
- ELIMINARE: Per cancellare il punto di interesse.

7.4 OPZIONI DELL'R2 FINDER

7.4.1 CALIBRARE BUSSOLA

Il ricevitore R2 Finder ci indica la direzione in cui si trova il collare che vogliamo localizzare mediante bussola magnetica. Questa bussola deve essere calibrata con il Nord magnetico della terra.

Affinché la direzione della bussola sia sempre precisa, dovremo effettuare questa calibratura nei casi seguenti:

- a) La prima volta che usiamo l' R2 Finder
- b) Se la bussola è stata sottoposta a magnetizzazione, l'effetto sarà un movimento sproporzionato dell'indicazione di direzione sullo schermo, o il mantenimento della direzione fissa.

Nel caso in cui la bussola rimanga bloccata, è possibile sbloccarla con l'opzione "CALIBRARE BUSSOLA". Nel caso in cui non si sblocchi, prendere il magnete fornito e passarlo per alcuni secondi tra il pulsante ON/OFF e il sensore di luce della tastiera. (Vedi parti della tastiera Figura 1).

- c) Quando si cambia la zona di caccia, specialmente se ci spostiamo da una zona urbana a una boschiva, giacché entrambi hanno campi magnetici molto diversi per la densità di automobili, torri elettriche...

COME CALIBRARE LA BUSSOLA:

Per calibrare la bussola eseguire i seguenti passi:

MENÙ>OPZIONI R2>CALIBRARE BUSS.

- 1- Una volta entrati nell'opzione indicata, girare lentamente a destra mantenendo l' R2 Finder nel palmo della mano come in figura 10.
- 2- Realizzare due giri completi in 20 secondi (10 secondi per giro). Come riferimento, sullo schermo dell' R2 Finder apparirà il conto alla rovescia dei 20 secondi.

Figura 10

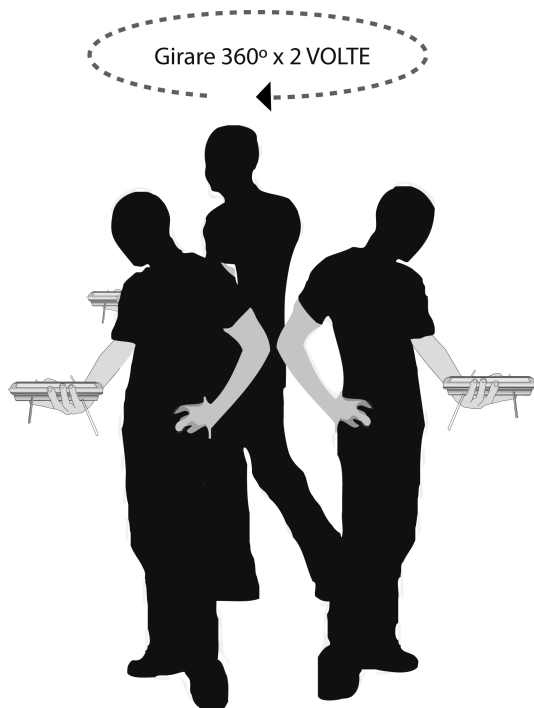

7.4.2 GPS ON/OFF

Se si stanno utilizzando collari o emittori che funzionano solo con la tecnologia Radiotracking, consigliamo di usare quest'opzione per disattivare il dispositivo GPS dell' R2 Finder e minimizzare così il consumo della batteria.

Eeguire i seguenti passi:

**MENÙ>OPZIONI R2>GPS ON/OFF>
SPEGNERE/ACCENDERE IL GPS DEL RICEVITORE? >
SI/NO. selezionare "SI" o "NO" utilizzando le frecce laterali della tastiera e premere "OK".**

7.4.3 INFO

Questa opzione fornisce informazioni tecniche sull' R2 Finder: numero di serie, versioni di Firmware e Hardware, numero di memorie occupate, opzione mappa.

7.4.4 INFO GPS

Questa opzione permette all'utente di conoscere le informazioni relative al dispositivo GPS dell' R2 Finder.

7.4.5 MODO MAPPA

L'R2 Finder permette, mediante l' applicazione Uview, di visualizzare la posizione del cane in una mappa topografica. Per usare questa applicazione si deve attivare l'opzione "MODO MAPPA 1".

Questa semplice applicazione permette di connettere l' R2 Finder a un computer portatile mediante porta USB, e di controllare in tempo reale i movimenti del cane sul terreno, così come di localizzare in modo preciso la posizione del cane che si sta recuperando.

L'opzione "MODO MAPPA 2" non corrisponde a nessuna applicazione in questo modello di ricevitore.

8. MODI DI RICERCA

8.1 RICERCHE IN MODO RADIOTRACKING

Passi per effettuare la ricerca:

1- Accedere al menù con tasto "OK"



2- Selezionare coi tasti "su e giù" della tastiera l'opzione "COLLARI".

3- Selezionare il collare da cercare:

COLLARI> CERCARE e premere "OK".

Apparirà la schermata di ricerca in modo Radiotracking.

4- Si deve partire dal massimo livello di captazione (99). Effettuare un giro di 360° per ricevere i primi segnali acustici del collare (bip-bip).

Ogni impulso di segnale emesso dal collare viene ricevuto automaticamente dall'altoparlante e visualmente attraverso la barra Smitter.

Il livello di segnale acustico più forte, insieme alla numerazione più alta che appare nella parte superiore della barra grafica (Smitter) indica la direzione del segnale più intensa, e quindi la direzione del cane.

5- Una volta completato il giro, si potrà decidere in che direzione si trova il cane, poiché la densità di ricezione del segnale sarà aumentata. Se si riceve troppa intensità, diminuire la captazione e continuare a girare fino alla determinazione di una direzione.

Mano a mano che ci si avvicina al collare, si dovrà ripetere l'operazione.

6- L' R2 Finder indicherà acusticamente (bip-bup) quando entra nella zona di copertura del modo GPS.

Nella schermata Radiotracking possono apparire due tipi di avvisi:

- GPS OK: Indica che ha ricevuto posizione GPS, così come la distanza attuale del collare.
- LAST GPS!: Indica se ha ricevuto posizione GPS non aggiornata, che deve essere interpretata orientativamente poiché dà informazioni sull'ultima posizione ottenuta dal collare, e ci dice a quando essa risale.

Quando nella schermata del modo Radiotracking appare uno di questi due avvisi, cambiare la schermata al modo GPS.

8.2 RICERCHE IN GPS

Per ricerche in GPS aspettare alcuni minuti finché il ricevitore e il collare dispongano di posizione GPS. Inizialmente l'R2 Finder emetterà il tono corrispondente al segnale Radiotracking. Quando l'R2 Finder riceve la posizione GPS del collare emetterà un tono diverso ("bip-bup"). Questo tono indica che il collare ha posizione GPS e che comunica con il ricevitore. Apparirà sullo schermo il messaggio "GPS OK" o "LAST GPS!".

Dopo aver ascoltato questo tono, selezionare schermata GPS con il tasto laterale RT/GPS.

- Una volta che si è nella schermata del modo GPS, appare la bussola di colore nero con il simbolo di connessione radio all'interno. Inizierà immediatamente a indicare direzione e distanza del collare.
- Se l'R2 Finder non è in grado di captare la posizione GPS apparirà il messaggio: "CERCARE ZONA SENZA OSTACOLI ". In questo caso, cercare una zona con visuale diretta verso il cielo e senza ostacoli, per facilitare la ricezione del segnale.
- Se la bussola appare senza il simbolo della connessione radio, l'R2 Finder non sta ricevendo una posizione attuale. Questo significa che non si è stabilita comunicazione tra ricevitore e collare, la distanza tra loro è troppo grande, si interpongono grandi ostacoli o il collare non ha posizione GPS.

Figura 11

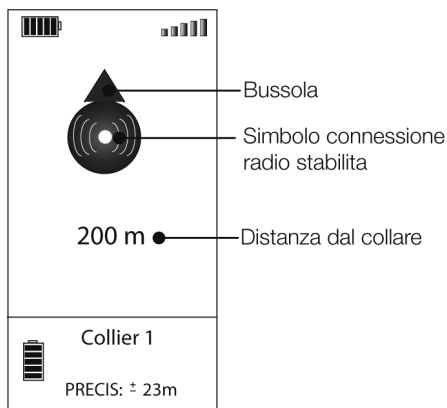

Nella parte inferiore della bussola apparirà un temporizzatore che indicherà il tempo trascorso dalla registrazione dell'ultima posizione, come massimo 60 minuti.

Per ottenere la posizione attuale del collare, dirigersi verso la direzione indicata dalla bussola o iniziare la ricerca in Radiotracking. In questi casi la combinazione di entrambe le tecnologie rende l'R2 Finder una strumentazione fondamentale per la localizzazione.

Figura 12

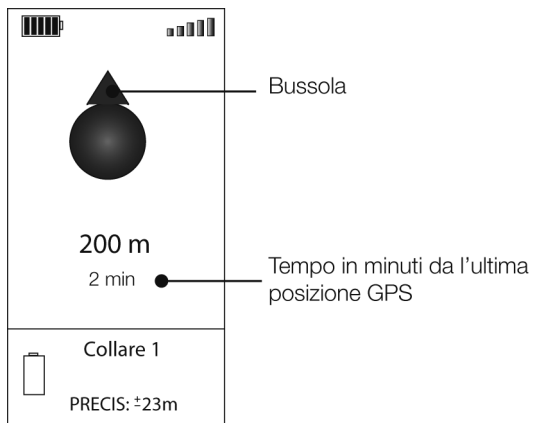

9.1 INTRODUZIONE

La combinazione di tecnologie dell' R2 Finder ci offre più sicurezza e ci fornisce agilità nella localizzazione dei nostri collari.

Quando siamo fuori dalla zona di copertura del modo GPS, con la strumentazione Tinyloc disponiamo del modo Radiotracking che aumenta considerevolmente il potenziale campo di localizzazione.

Il modo Radiotracking ci fornisce la direzione per poter avvicinarci alla zona di copertura del modo GPS del collare e poter proseguire la ricerca in modo GPS ottenendo la posizione e la distanza esatta del collare.

AREE DI COPERTURA

Figura 13

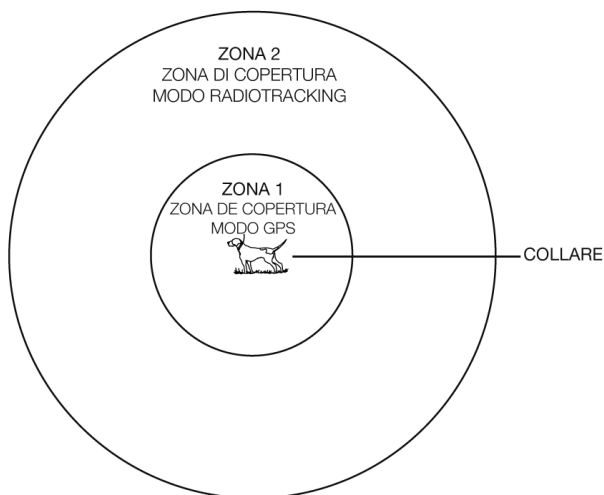

9.2 RACCOMANDAZIONI DI RICERCA

- a) Per migliorare la ricezione dei segnali, effettuare giri dell'R2 Finder come indicato alla figura 14, mantenere sempre il braccio esteso verso l'alto.
- b) Non toccare le antenne mentre si realizza la ricerca, a vantaggio della ricezione.
- c) Quando si sta effettuando una ricerca in modo GPS, il ricevitore deve trovarsi in piano sul palmo della mano per garantire l'indicazione esatta della direzione da parte della bussola. In caso contrario, apparirà la parola "INCLINAZIONE" che implica che la posizione dell'R2 Finder è scorretta per il suo funzionamento. (Vedere figura 15).
- d) L'R2 Finder è concepito affinché il cacciatore lo mantenga all'altezza del petto. Il corpo fungerà da schermo migliorando la direzionalità del ricevitore. In caso contrario, in ricerche in Radiotracking, peggiorerebbe il riconoscimento tra un segnale frontale e uno posteriore.
- e) Per conseguire una massima ricezione dei segnali, orientare l'R2 Finder in modo che l'antenna rimanga parallela a quella del collare, come mostrato in figura 16.
- f) In orografie specialmente complicate, raccomandiamo l'uso di un' antenna esterna per migliorare ricezione e/o campo.
- g) Se si perde il segnale Radiotracking nell' R2 Finder, cercare un punto elevato per provare a evitare ostacoli fisici che impediscono la ricezione del segnale. (Vedere figura 17).



Figura 14



Figura 15

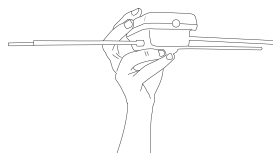

Figura 16

Figura 17

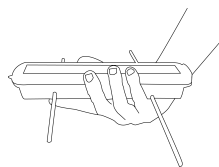

10. BATTERIE

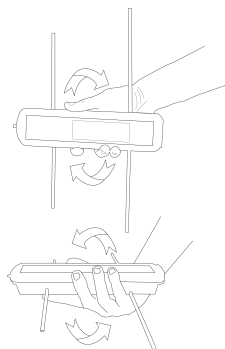
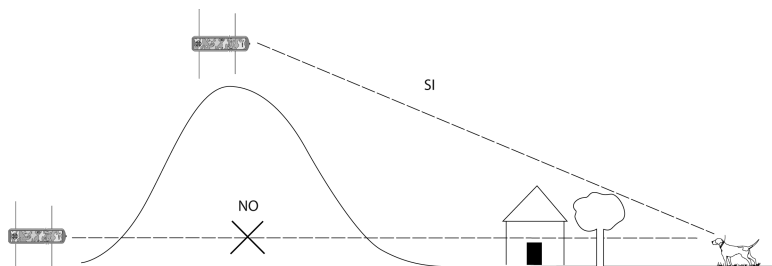
TIPO DI PILE:

- Il ricevitore funziona con 4 pile AA alcaline o 4 pile Lithium da 1.5 v.
- Non usare pile ricaricabili, non sono adatte per il funzionamento dell' R2 Finder.
- Il disegno del fondo del vano pile mostra l'orientamento di ciascuna batteria.
- Quando l'indicatore di batteria segna livello basso, è necessario cambiare le pile, prima che si esauriscano totalmente.

11. PRECAUZIONI

- Per cambiare le pile, non usare oggetti appuntiti. Sotto il vano pile ci sono circuiti elettronici che si potrebbero danneggiare.
- Se il ricevitore non viene usato per un determinato periodo, estrarre le pile per evitare il loro deterioramento e i conseguenti danni.
- L' umidità provoca gravi danni al ricevitore. Assicurarsi che ricevitore e fodera siano completamente asciutti prima di riporli.

12. CARATTERISTICHE TECNICHE

Alimentazione	6 volt (4x LR6"AA"). Non usare pile ricaricabili
Sensibilità del ricevitore(IEE MDS Standard)	-146 dBm
Banda di frequenza	UE/AUS/NZ (433.050-434.750 MHz)
Temperatura di funzionamento	-15°a50°C
Temperatura di conservazione	-20°C a 70°C
Índice di protezione	IP20
Peso	520 gr con pile
Consumo	70-190 mA

13. DICHIARAZIONE DI CONFORMITÀ

<http://www.tinyloc.com/declarationofconformity>

14. CONDIZIONI GENERALI DI GARANZIA

I prodotti Tinyloc hanno una garanzia di due anni a partire dalla data d'acquisto da parte dell'utente.

La garanzia dei prodotti Tinyloc copre i difetti di fabbrica dei componenti e quelli di manodopera, sempre che l'uso del prodotto da parte dell'utente sia stato adeguato.

Qualsiasi intervento effettuato in fabbrica a prodotti Tinyloc in un tempo inferiore a 24 mesi, non prolunga in nessun caso la garanzia originale.

La garanzia NON COPRE IN NESSUN CASO:

- La perdita di un componente dell' R2 Finder.
- Danni causati all'attrezzatura dal cane stesso.
- Un incidente, un cattivo uso della strumentazione o negligenza da parte dell'utente.
- Una manipolazione o alterazione nel montaggio del prodotto.
- Danni causati dalla presenza di umidità o acqua nei componenti interni(l' R2 Finder non è a tenuta stagna).
- Problemi causati da agenti esterni: catastrofe naturale, incendio, urto, inondazione, fulmine...
- Trasporto della strumentazione senza adeguate protezioni.

LE CONDIZIONI GENERALI DI GARANZIA SARANNO APPLICABILI SOLO SE I PRODOTTI GUASTI VENGONO INVIATI IN FABBRICA INSIEME ALLA CORRISPONDENTE FATTURA CON INDICATO IL NUMERO DI SERIE.

Per offrirvi un miglior servizio tecnico, vi consigliamo di aggiungere una nota esplicativa con i dettagli del guasto o le anomalie osservate nel funzionamento dell'R2 Finder.

15. ACCESSORI OPZIONALI PER L'R2 FINDER

CAR KIT	Antenna opzionale omnidirezionale per ricerche da un veicolo.
ANTENNA DIREZIONALE	Fornisce fino al 30% in più di raggio nelle ricerche a piedi.
DOGSTAT	Software che permette di visualizzare gli itinerari seguiti dai cani su mappe Google Earth, così come i dati relativi al loro rendimento (velocità, consumo calorico, distanza percorsa...).
UVIEW	Software pensato per visualizzare la posizione GPS del cane sulla mappa topografica in tempo reale.
MINIHOND	Collare di Radiotracking ideale per cani piccoli, compatibile con l'R1+ R2 Finder.

TUTORIALS

FAQ

ADDITIONAL INFORMATION

www.tinyloc.com

SALES

sales@tinyloc.com

CUSTOMER SERVICE

info@tinyloc.com

TECHNICAL SUPPORT

sat.sat@tinyloc.com

Telf. (+34) 93 790 79 71

Fax. (+34) 93 757 13 29

